



第15回 香川県 空手道錬成大会

令和4年6月26日

香川中央支部

新 極
真 會
原

原内道場

第15回香川県空手道錬成大会

競技要項

- ・本大会は全世界空手道連盟ルール及び、そのセーフティールールで競技を行います。
- ・競技参加に必要なヘッドガード、サポーター等のプロテクター類は、選手個人が用意して下さい。貸し出しは行いません。
- ・空手道着は清潔なものを着用し、男子選手は上衣の中にTシャツ等の着用禁止です。(女子は半袖Tシャツ着用)
(但し、特別な事情がある方は申し出て下さい。正当な理由であれば特例を認める事があります。)
- ・足首までの長さ、大腿部をカバーするスパッツ・レギンスは男女とも着用禁止します。
- ・ウォーミングアップは2階の多目的室で行って下さい。
- ・くつ袋をご持参下さい。体育館入り口に靴を放置しないようお願いします。
- ・出場選手の肖像権は主催者に帰属します。主催者が発行する媒体に、画像や氏名を使用する場合があります。
- ・試合中に事故や負傷が生じた場合、主催者賠償保険の範囲内で保障をしますが、その範囲外の責任は一切負いません。盗難、駐車場での事故に関しては、主催者は一切の責任を負いません。

●試合時間

| | | | | |
|------------------|---|-----------------|---|-----------------|
| 第一部(幼年~小2、中学生以上) | | | | |
| 8:20 | → | 9:15 | → | 10:30 |
| 入場可 | | 型競技 | | 組手競技 |
| (2Fへ入場) | | (団体型が終了次第個人型開始) | | (開始時間が早くなる場合あり) |

| | | | | |
|------------|---|-----------------|---|-----------------|
| 第二部(小3~小6) | | | | |
| 12:30 | → | 13:15 | → | 14:30 |
| 入場可 | | 型競技 | | 組手競技 |
| (2Fへ入場) | | (団体型が終了次第個人型開始) | | (開始時間が早くなる場合あり) |

●サポーター、プロテクターの規定

| | | ヘッドガード | 拳サポーター | 膝サポーター | 足サポーター | 胸サポーター | 女子 チェストガー | 男子ファールカップ 女子アンダーガード |
|----|------------|--------|--------|--------|--------|--------|--------------|------------------------|
| 男子 | 幼年・小学・中学 | ○ | ○ | ○ | ○ | △ | - | ○ |
| | 高校・壮年・一般男子 | △ | △ | | | × | | |
| 女子 | 幼年・小学・中学 | ○ | ○ | ○ | ○ | - | △ | ○ |
| | 高校・壮年・一般女子 | △ | △ | | | - | ○ | |

※小2以下の膝サポーターは任意です

- ・ヘッドガードは、飛沫防止のインナーシールドと、前面に金網面が着いている物に限ります。
- ・サポーターは布製に限ります。(革製グローブ、レガースは不可)
- ・高校生以上のヘッドガードと拳サポーターには、両者が無しでの試合を希望した場合のみ無しで行います。
- ・小3以上の部は、膝サポーターの着用は義務です。(今大会では、一般男子でも素足の試合は行いません)
- ・著しく劣化したサポーター、変造・改造されたサポーター、サイズが著しく合っていないサポーターの使用は公平性遵守の観点から失格とする場合があります。(主催者判断)

●試合時間の規定

幼年・小学生

| | デビュー、ルーキー、チャレンジ | エキスパート | チャンピオン |
|------|-----------------|-----------|--------------|
| 本戦 | 1分 | 1分30秒 | 1分30秒 |
| 最終延長 | 1分(マスト判定) | 1分(マスト判定) | 1分30秒(マスト判定) |

中学生以上

| | 全クラス |
|------|-----------|
| 本戦 | 1分30秒 |
| 最終延長 | 1分(マスト判定) |

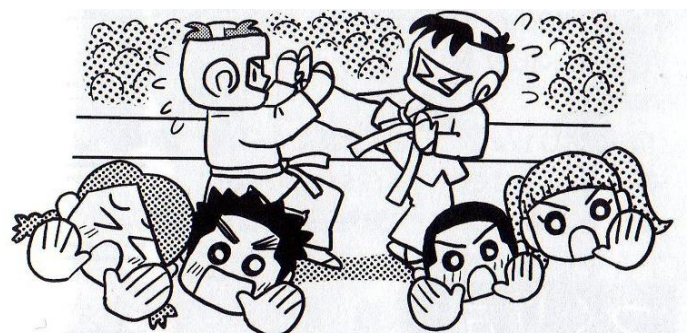

コート配置図

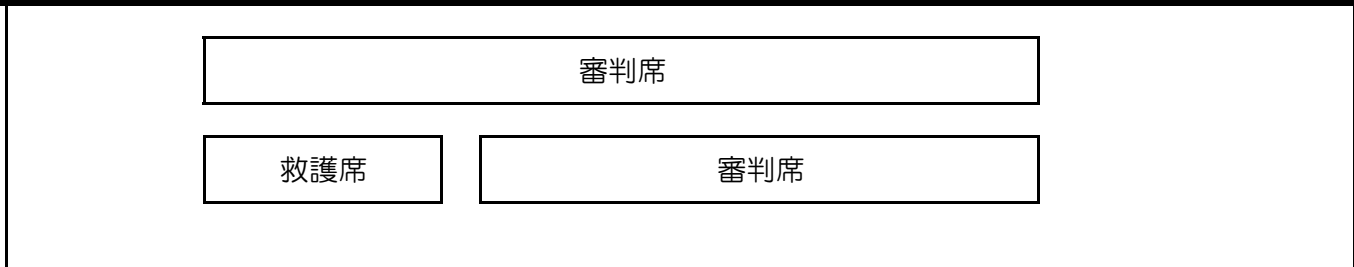

Aコート本部

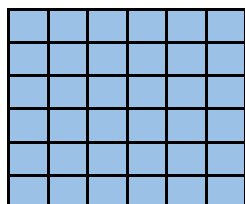

白選手控え席



赤選手控え席

Bコート本部

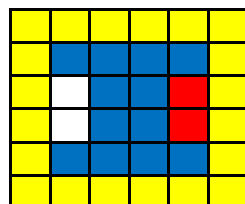

白選手控え席



赤選手控え席

| | 型の部 | 組手の部 |
|----------|--|---|
| A コート | <ul style="list-style-type: none"> ・団体2部門 ・一般(中学以上) ・壮年 ・小3上級 ・小4上級 | <ul style="list-style-type: none"> ・中1男子初中級以外の中学生以上の全クラス ・小5男子チャンピオン ・小5女子 ・小6 |
| B コート | <ul style="list-style-type: none"> ・小2 ・小5 ・小6 | <ul style="list-style-type: none"> ・中1男子初中級 ・小2 ・小4エキスパ、チャンピオン ・小4女子 ・小5男子チャンピオン以外 |
| C コート | <ul style="list-style-type: none"> ・幼年 ・小1 ・小3初級 ・小4初級 | <ul style="list-style-type: none"> ・幼年 ・小1 ・小3 ・小4チャレンジ以下 |

白選手控え席

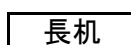

赤選手控え席

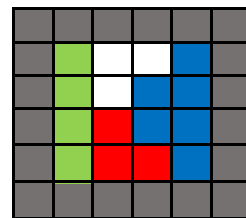

Cコート本部

※ 5試合前にはコート付近で待機して下さい。

※ ゼッケン番号の小さい方が赤コーナーとなります。

※コート本部に向かって、右側が赤、左側が白となります。

【審判表】

※一部の審判ミーティングは9時から、二部は13時から行います。

| コート | 部門 | クラス | 試合番号 | 主審 | 副審 | | | | |
|-----|----|-----|-------|-------|-------|------|------|-------|--|
| A | 一部 | 団体型 | 1~3 | 井上達二 | 逢坂祐一郎 | 前川憲司 | 石原 延 | 山田一仁 | |
| | | 個人型 | 1~12 | 竹澤 剛 | 谷 龍治 | 近江俊介 | | | |
| | | 組手 | 1~13 | 前川憲司 | 船井孝誠 | 石井秀彦 | | | |
| | | | 14~27 | 竹澤 剛 | 谷 龍治 | 大橋伊織 | | 近藤 功 | |
| | 二部 | 団体型 | 1~5 | 井上達二 | 逢坂祐一郎 | 前川憲司 | 石原 延 | 山田一仁 | |
| | | 個人型 | 1~15 | 竹澤 剛 | 谷 龍治 | 近江俊介 | 大橋伊織 | 大久保匡 | |
| | | | 16~30 | 前川憲司 | 船井孝誠 | 石井秀彦 | 三嶋利江 | 近藤 功 | |
| | | 組手 | 1~11 | 竹澤 剛 | 谷 龍治 | 近江俊介 | 大橋伊織 | 大久保匡 | |
| | | | 12~22 | 前川憲司 | 船井孝誠 | 石井秀彦 | 三嶋利江 | 近藤 功 | |
| | | | 23~33 | 竹澤 剛 | 谷 龍治 | 近江俊介 | 大橋伊織 | 大久保匡 | |
| B | 一部 | 個人型 | 1~19 | 井上達二 | 松永圭三 | 辻 健介 | | | |
| | | 組手 | 1~12 | 逢坂祐一郎 | 酒井瑞樹 | 有働康雄 | | | |
| | | | 13~24 | 井上達二 | 松永圭三 | 辻 健介 | | | |
| | 二部 | 個人型 | 1~16 | 逢坂祐一郎 | 酒井瑞樹 | 有働康雄 | 羽原 繁 | 竹本裕一 | |
| | | | 17~32 | 井上達二 | 松永圭三 | 辻 健介 | 河本史郎 | 田井邦尚 | |
| | | 組手 | 1~11 | 逢坂祐一郎 | 酒井瑞樹 | 有働康雄 | 羽原 繁 | 竹本裕一 | |
| | | | 12~22 | 井上達二 | 松永圭三 | 辻 健介 | 河本史郎 | 田井邦尚 | |
| | | | 23~33 | 逢坂祐一郎 | 酒井瑞樹 | 有働康雄 | 羽原 繁 | 竹本裕一 | |
| | | | | | | | | | |
| | | | | | | | | | |
| | | | | | | | | | |
| | | | | | | | | | |
| C | 一部 | 個人型 | 1~15 | 石原 延 | 岡山倫大 | 将口恵美 | | | |
| | | 組手 | 1~12 | 山田一仁 | 野口好美 | 松田多生 | | | |
| | | | 13~24 | 石原 延 | 岡山倫大 | 将口恵美 | | | |
| | 二部 | 個人型 | 1~16 | 山田一仁 | 野口好美 | 松田多生 | 松葉聡司 | 三嶋さらら | |
| | | | 17~32 | 石原 延 | 岡山倫大 | 将口恵美 | 西尾総悟 | 瀧本一斗 | |
| | | 組手 | 1~11 | 山田一仁 | 野口好美 | 松田多生 | 松葉聡司 | 三嶋さらら | |
| | | | 12~22 | 石原 延 | 岡山倫大 | 将口恵美 | 西尾総悟 | 瀧本一斗 | |
| | | | 23~33 | 山田一仁 | 野口好美 | 松田多生 | 松葉聡司 | 三嶋さらら | |
| | | | | | | | | | |
| | | | | | | | | | |
| | | | | | | | | | |
| | | | | | | | | | |

【コートスタッフ表】

| | | | | | | | | | |
|--------|---------|---------|---------|-------|-------|------|------|------|------|
| A | 班 長 | 上池晃代 | | | | | | | |
| | 黒帯スタッフ | 三嶋利江 | 大久保匡 | | | | | | |
| | 選手兼スタッフ | 池田一樹 | 沖野零志 | 鍋島 剛 | 宮本孝一郎 | 小林斗真 | | | |
| | 道場生スタッフ | 徳弘悠我 | | | | | | | |
| | 保護者スタッフ | 2部猪谷父 | 2部林(宏)母 | | | | | | |
| B | 班 長 | 羽原 繁 | | | | | | | |
| | 黒帯スタッフ | 河本史郎 | 竹本裕一 | 藤田秀雄 | | | | | |
| | 道場生スタッフ | 田村大輔 | 古家帆起 | 森 宗寛 | | | | | |
| | 選手兼スタッフ | 島田千穂 | 中條世捺 | 中條登偉 | | | | | |
| | 保護者スタッフ | 中條父 | 中條母 | 羽原公代美 | | | | | |
| C | 班 長 | 松葉聡司 | | | | | | | |
| | 黒帯スタッフ | 西尾総悟 | 田井邦尚 | 瀧本一斗 | | | | | |
| | 選手兼スタッフ | 三嶋さらら | 谷川哲也 | 低田清憲 | 低田小夏 | 低田 心 | 西丸太一 | 山本陽斗 | 石川 楓 |
| | 保護者スタッフ | 1部猪谷父 | 1部林(宏)母 | | | | | | |
| 大会ドクター | | 堀 志郎 医師 | | | | | | | |

【今大会参加道場】



NPO法人 全世界空手道連盟
新極真会

高知・愛媛支部
新極真会副代表 支部長 三好一男

徳島西南支部
支部長 逢坂祐一郎

徳島北東あわじ支部
支部長 前川憲司

岡山東支部
支部長 石原 延

岡山市北道場
道場長 井上達二

兵庫中央支部
支部長 山田一仁

和歌山支部
支部長 黒岡八寿裕

香川中央支部

(高松西道場 / 高松東道場 / 高松中央道場 / 高松北教室 / 丸亀南道場

支部長 原内卓哉

/ ジョイフィット丸亀子ども新極真空手教室 / 分支部坂出道場)

師範代: 上池晃代 分支部長: 羽原 繁 指導員: 河本史郎 松葉聡司 三嶋利江 西尾総悟 瀧本一斗 三嶋さらら 竹本裕一 藤田秀雄

諸流派のみなさまからもご参加いただきました。

芦原会館
館長・芦原英典 様

修慧会
代表・原 未宇 様

秋山道場
代表・秋山史博 様

宮崎道場
代表・宮崎忠郁 様

拳友会香川支部
支部長・眞鍋由巳 様

※順不同。多数のご参加、ありがとうございました。

第①部 型 (9時15分～)

【一部】型・団体初級の部 (6チーム)

【表彰】…優勝

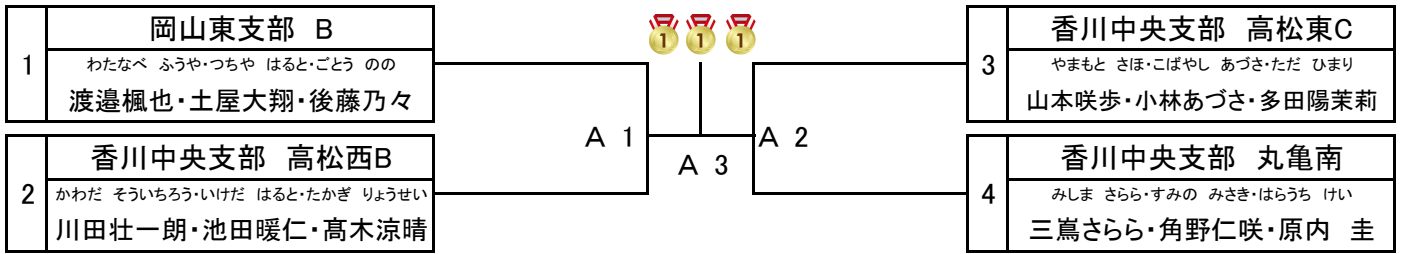

※団体型が終了後、5分間休憩次第、個人型の競技を各コートにて開始します

型：幼年クラス 6名

【表彰】…優勝、準優勝

指定型：太極その1

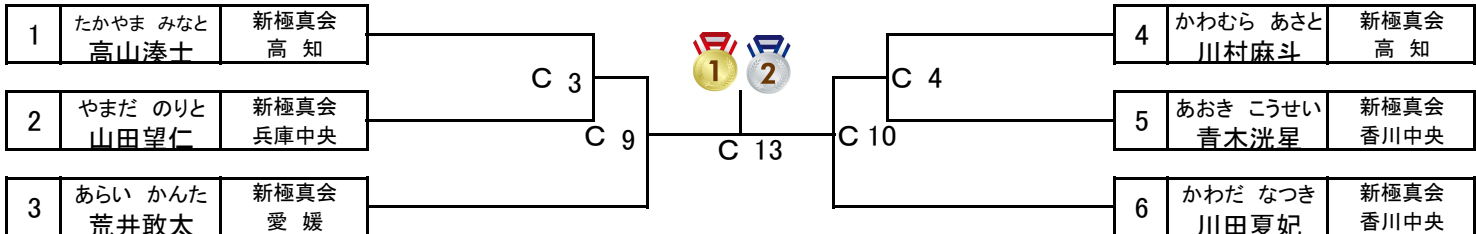

型：小学1年・初級クラス (白～橙) 10名

【表彰】…優勝、準優勝、3位×2名

指定型：太極その1

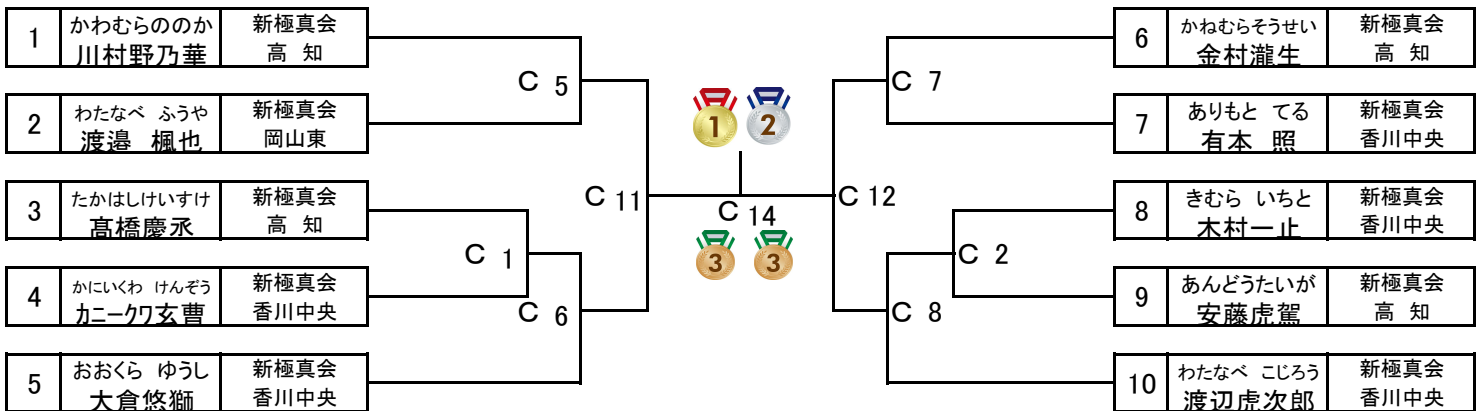

型：小学1年・上級クラス (青～) 2名

【表彰】…優勝

指定型：自由

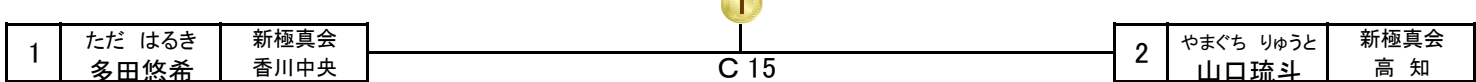

型：小学2年・初級クラス (白～橙) 9名

【表彰】…優勝、準優勝、3位×2名

指定型：太極その1

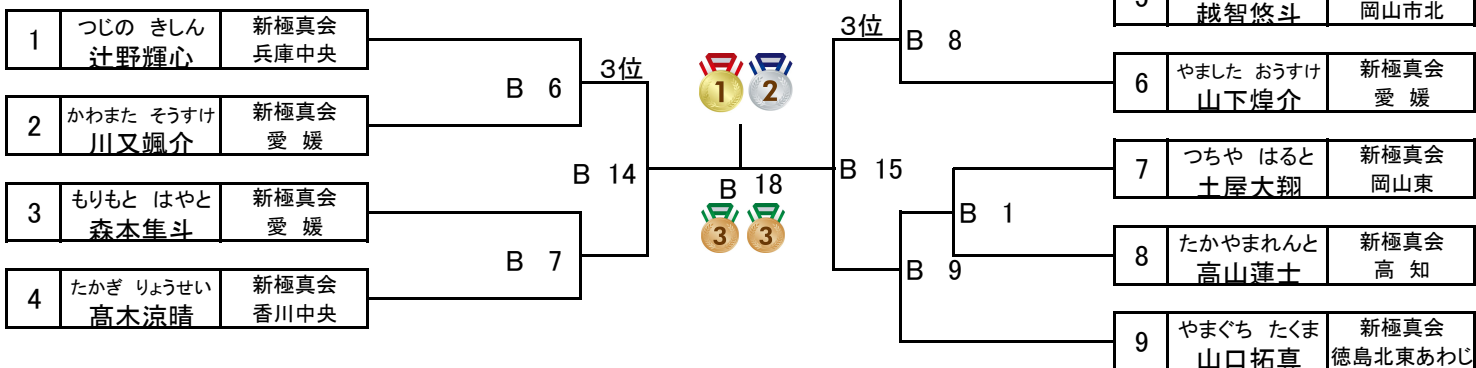

型：小学2年・上級クラス（青～） 12名

【表彰】…優勝、準優勝、3位×2名

指定型：太極その3

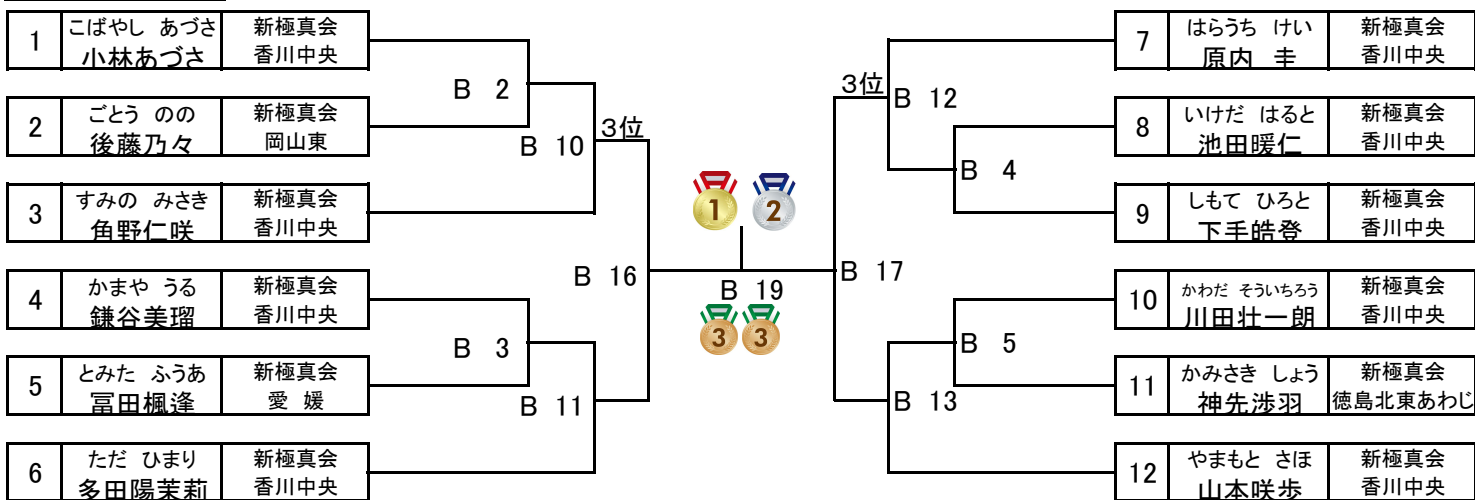

型：一般・初級クラス（白～黄） 5名

【表彰】…優勝、準優勝

指定型：太極その1

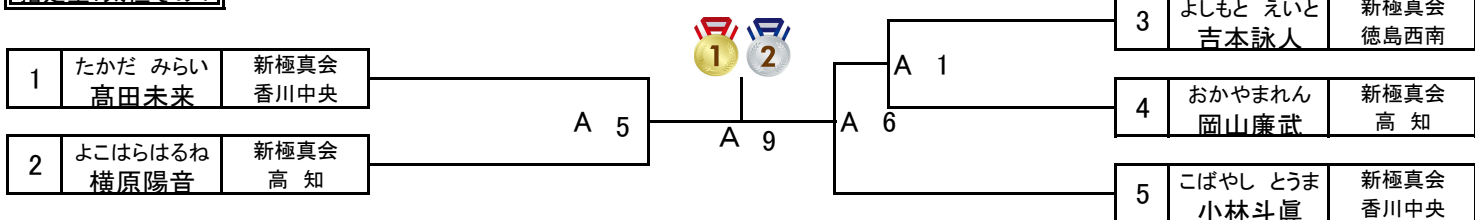

型：一般・上級クラス（緑～） 7名

【表彰】…優勝、準優勝

指定型：突き型の型

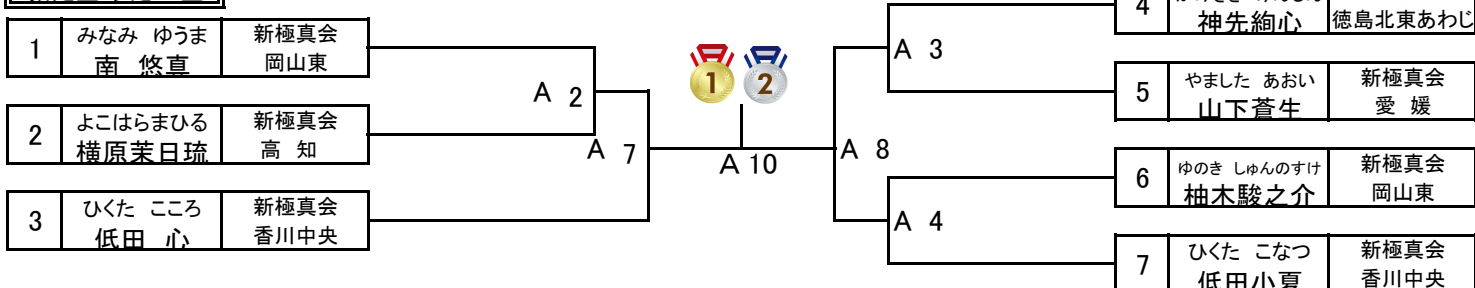

型：壮年・初級クラス（白～黄） 2名

【表彰】…優勝

指定型：自由



型：壮年・上級クラス（緑～） 2名

【表彰】…優勝

指定型：自由



下記にあるお店は、橋の丘総合運動公園近くのうどん店様です。どちら様もとっても美味しいうどん屋さんです。早朝から営業されているお店もあります。試合前のエネルギー補給にうどんは最適です！そして美味しいです☆

| | |
|-----------|-------------------------------|
| 讃岐うどん 一福 | 高松市国分寺町新居 169-1 AM10時～14時ごろ |
| うどん 咲き乃屋 | 高松市国分寺町福家甲 3176-13 AM11時～14時半 |
| 手打ちうどん 山下 | 高松市国分寺町国分 1033-2 AM11時～15時 |
| がもううどん | 坂出市加茂町 420-1 AM8時半～14時 |
| ヨコクラうどん | 高松市鬼無町 136-1 AM8時～15時 |
| 中西うどん | 高松市鹿角町 823-1 AM7時～14時 |



第②部 型 (13時15分~)

【二部】型・団体上級の部 (6チーム)

【表彰】...優勝、準優勝

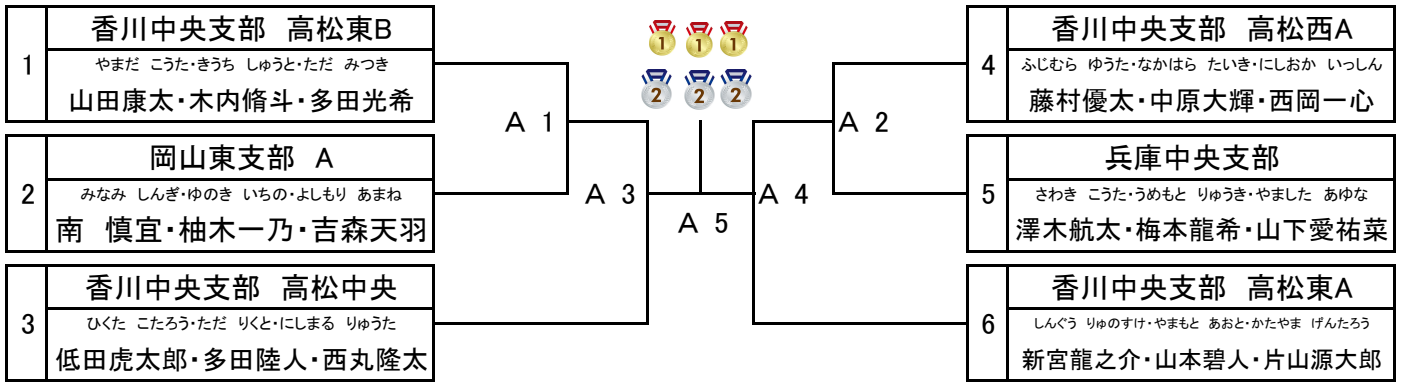

※団体型が終了後、5分間休憩次第、個人型の競技を各コートにて開始します

型：小学3年・初級クラス (白~青) 18名

【表彰】...優勝、準優勝、3位×2名

指定型:平安その1

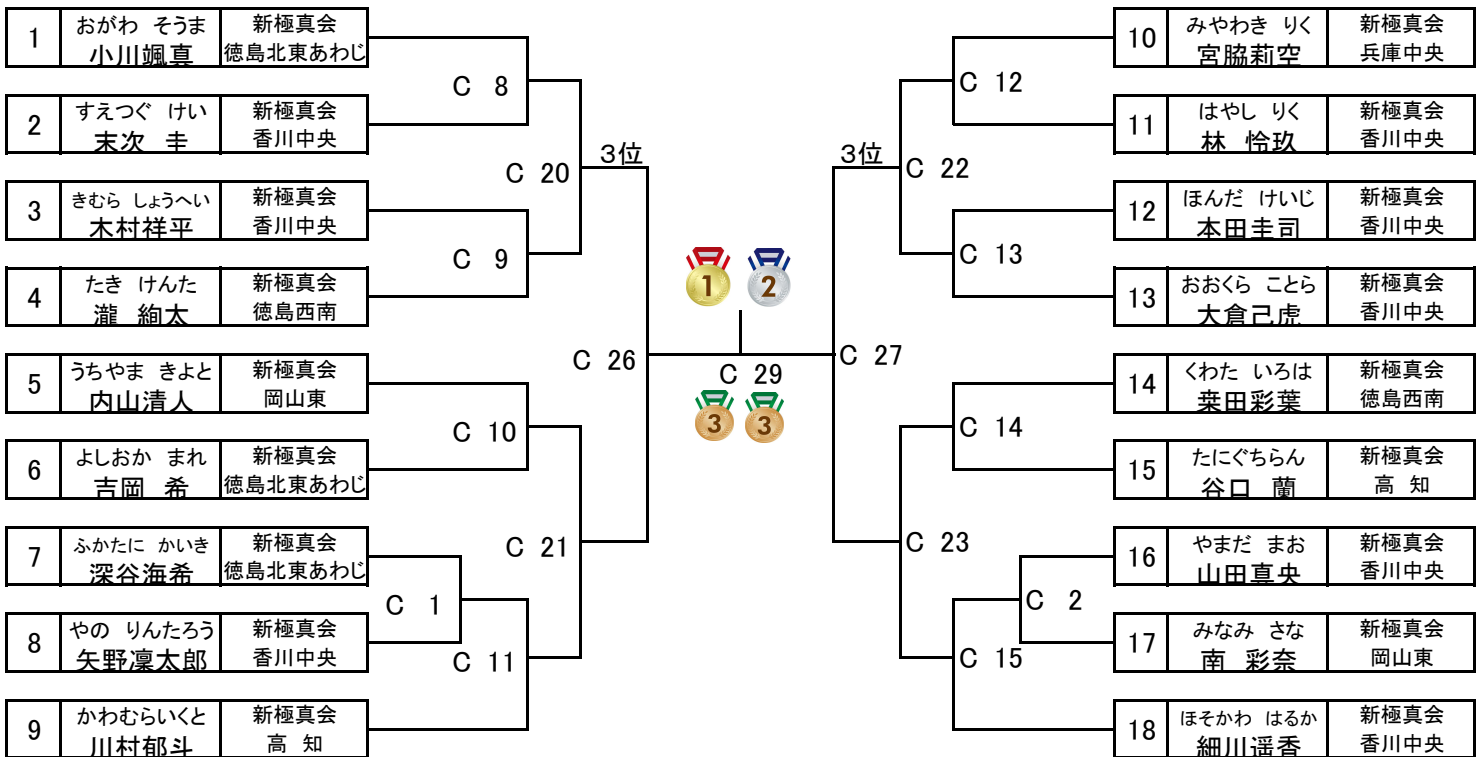

型：小学3年・上級クラス (黄~) 2名

【表彰】...優勝

指定型:自由



型：小学4年・初級クラス（白～黄）26名

【表彰】…優勝、準優勝、3位×2名

指定型：平安その1

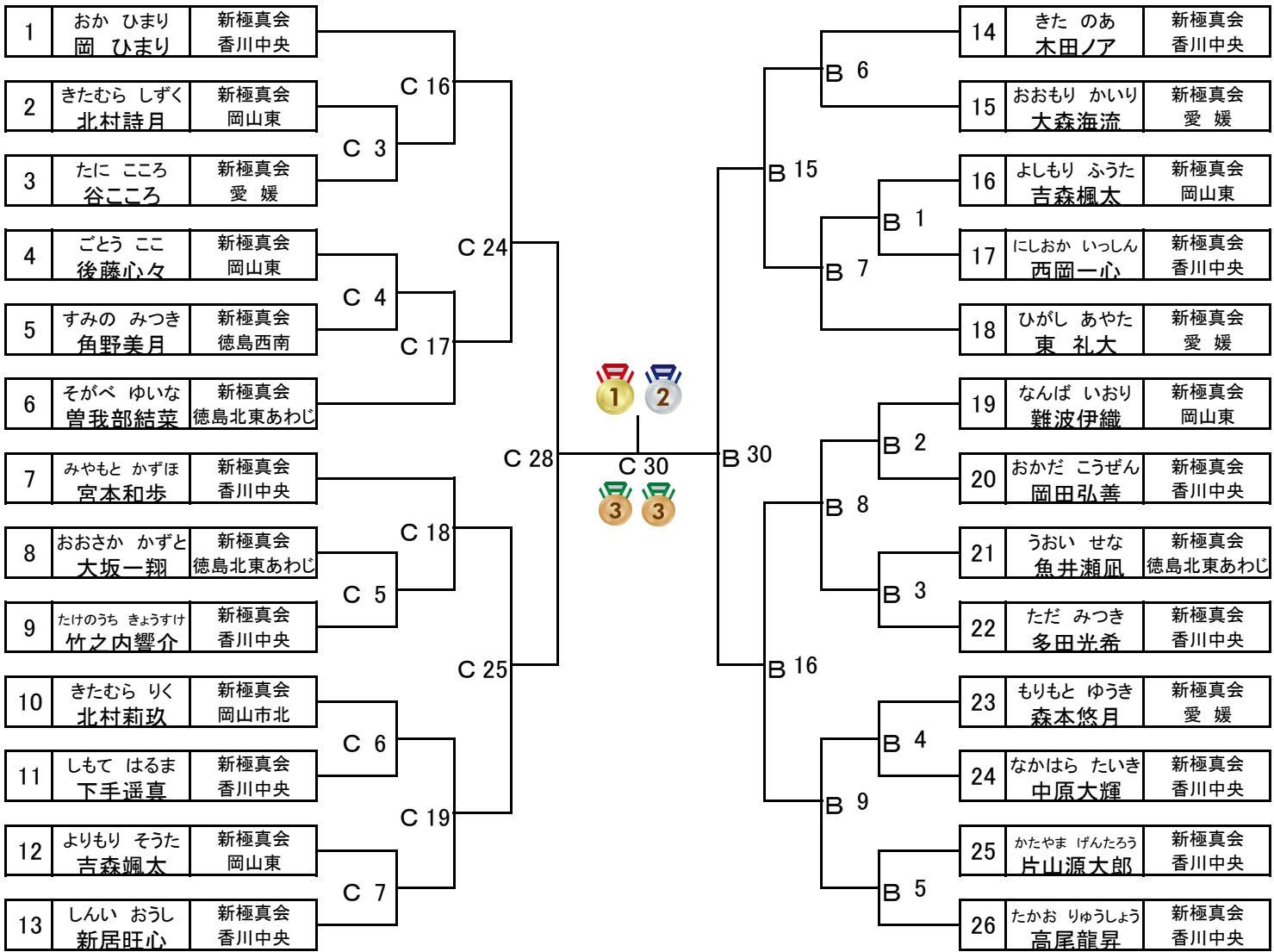

型：小学4年・上級クラス（緑～黄）4名

【表彰】…優勝

指定型：平安その2

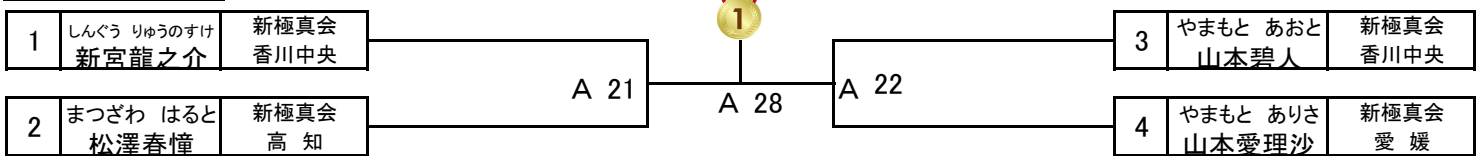

型：小学5年・初級クラス（白～黄）11名

【表彰】…優勝、準優勝、3位×2名

指定型：平安その2

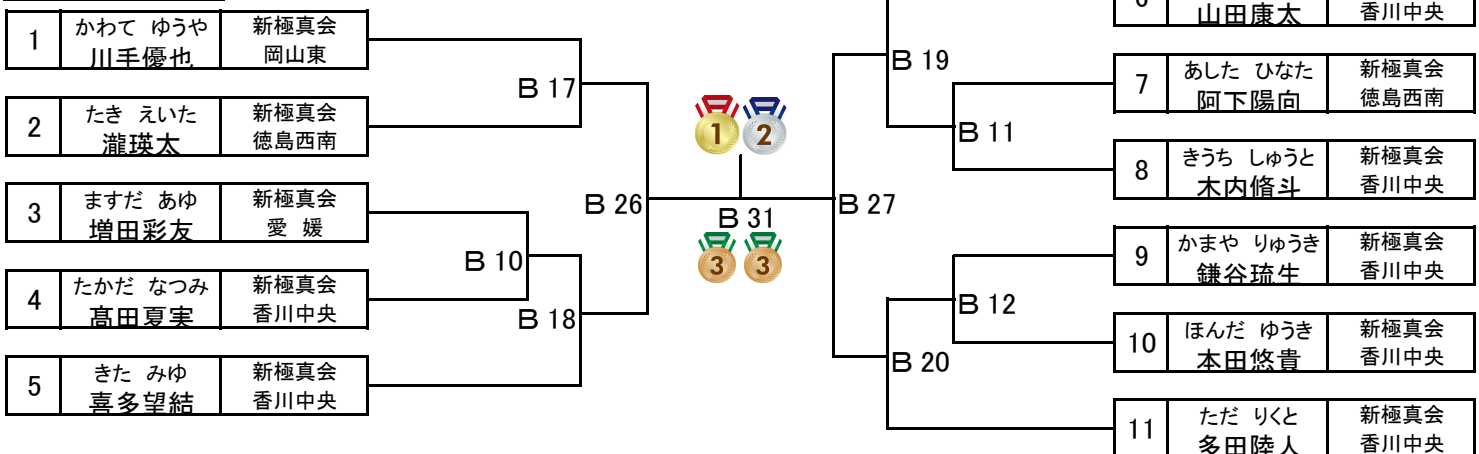

型：小学5年・上級クラス（緑～） 11名

【表彰】…優勝、準優勝、3位×2名

指定型：平安その4

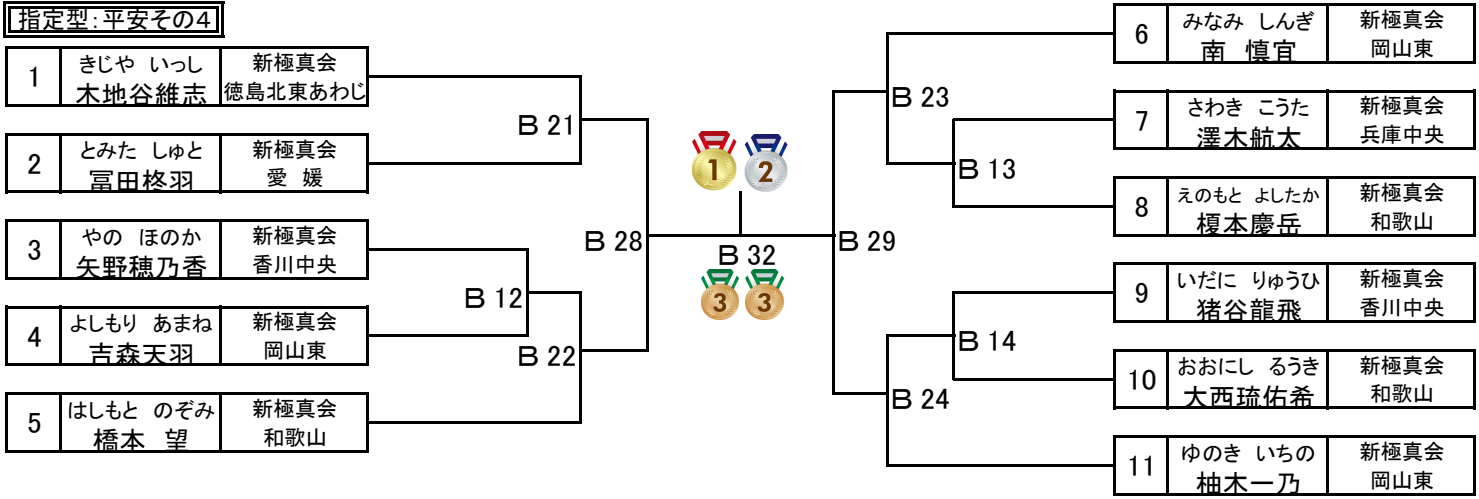

型：小学6年・初級クラス（白～黄） 11名

【表彰】…優勝、準優勝、3位×2名

指定型：平安その2

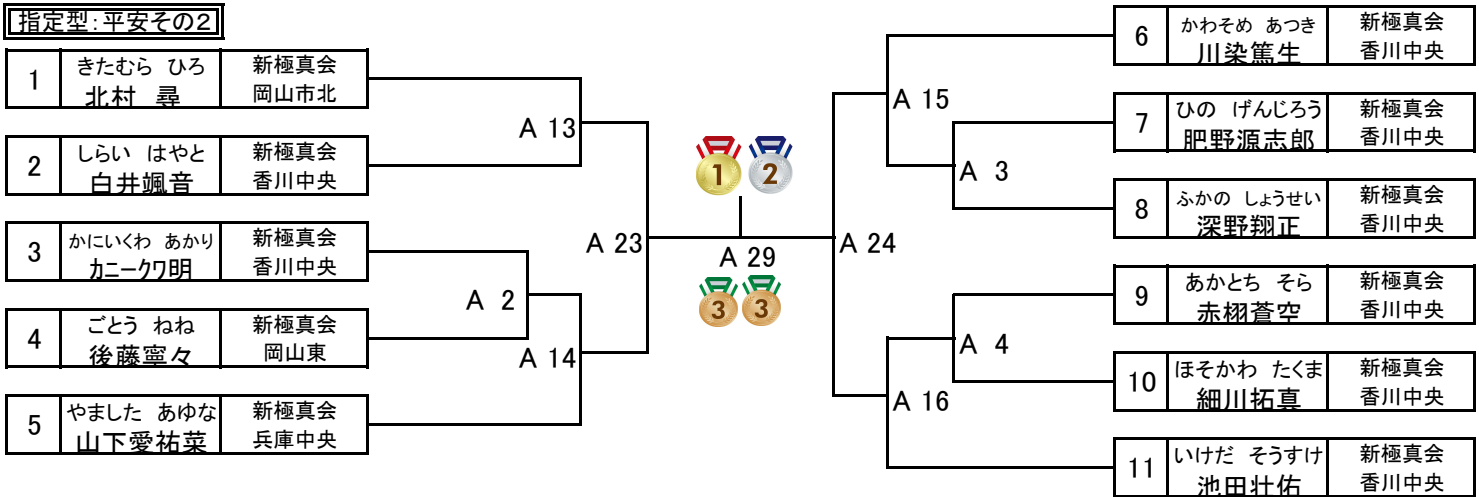

型：小学6年・上級クラス（緑～） 17名

【表彰】…優勝、準優勝、3位×2名

指定型：平安その4

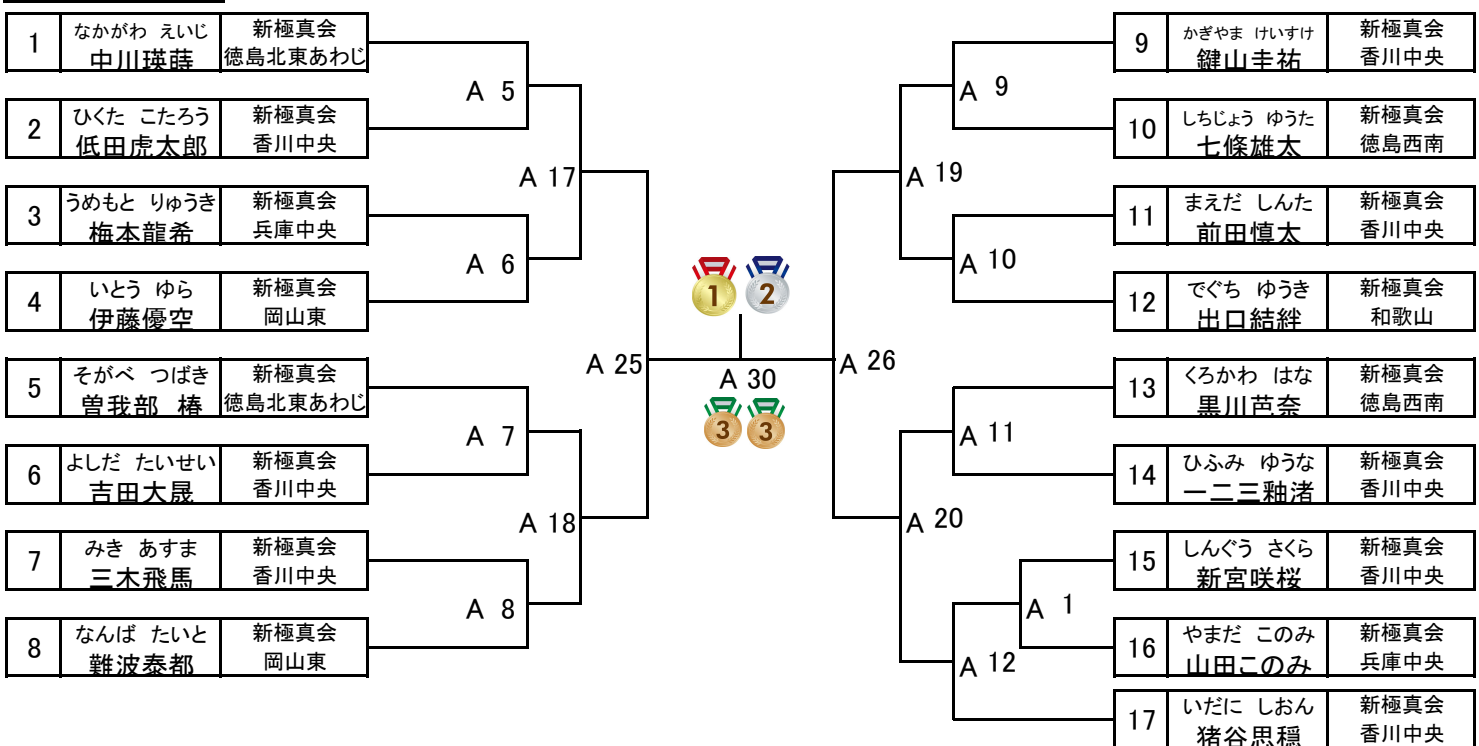

第①部 組手 (10時30分~)

組手：幼年年中クラス 4名

本戦1分ー最終延長1分 【表彰】…優勝

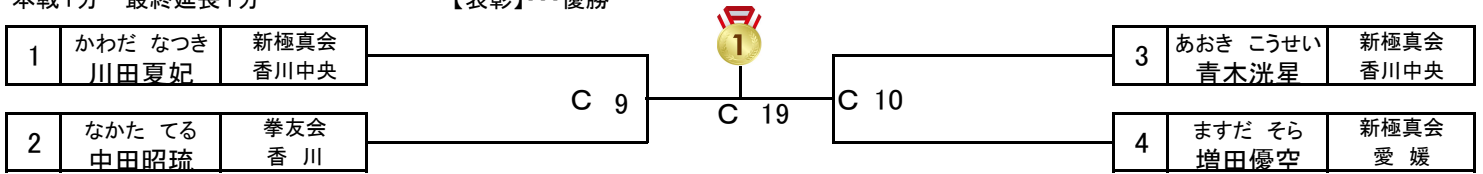

組手：幼年長クラス 6名

本戦1分ー最終延長1分 【表彰】…優勝、準優勝

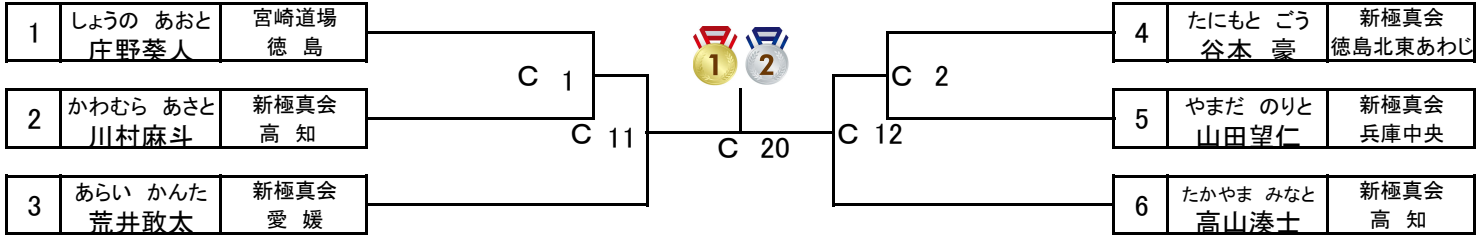

組手：小学1年男子・デビュークラス 6名

本戦1分ー最終延長1分 【表彰】…優勝、準優勝

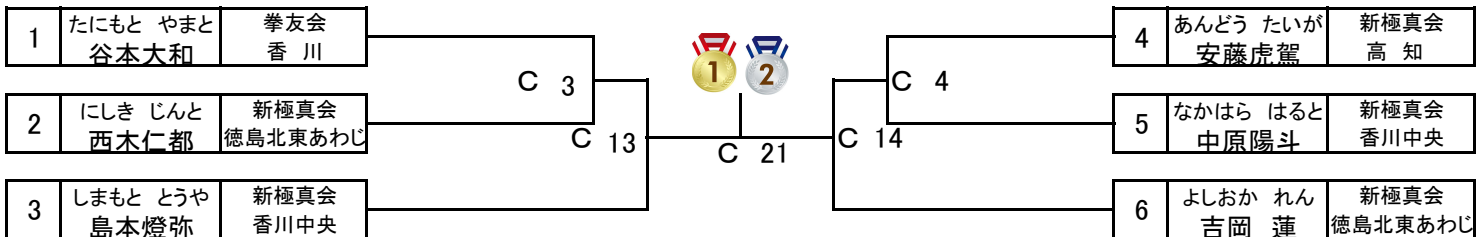

組手：小学1年男子・ルーキークラス 4名

本戦1分ー最終延長1分 【表彰】…優勝

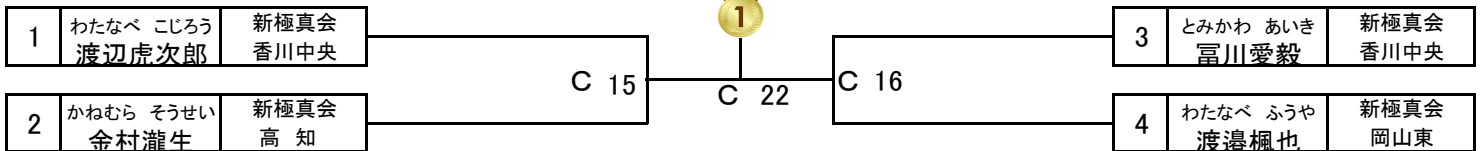

組手：小学1年男子・チャレンジクラス 2名

本戦1分ー最終延長1分 【表彰】…優勝



組手：小学1年男女混合・エキスパートクラス 8名

本戦1分30秒ー最終延長1分 【表彰】…優勝、準優勝

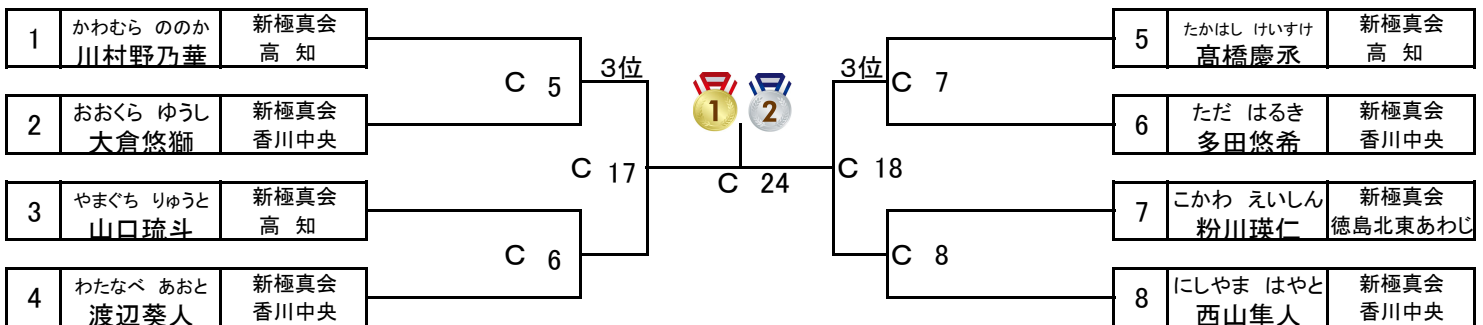

組手：小学2年男子・デビュークラス 3名

本戦1分30秒ー延長1分ー最終延長1分 【表彰】…優勝

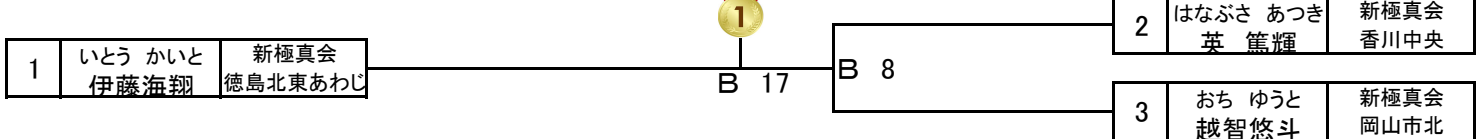

組手：小学2年男子・ルーキークラス 2名

本戦1分ー延長1分 【表彰】…優勝



組手：小学2年男子・チャレンジクラス 6名

本戦1分ー延長1分

【表彰】…優勝、準優勝

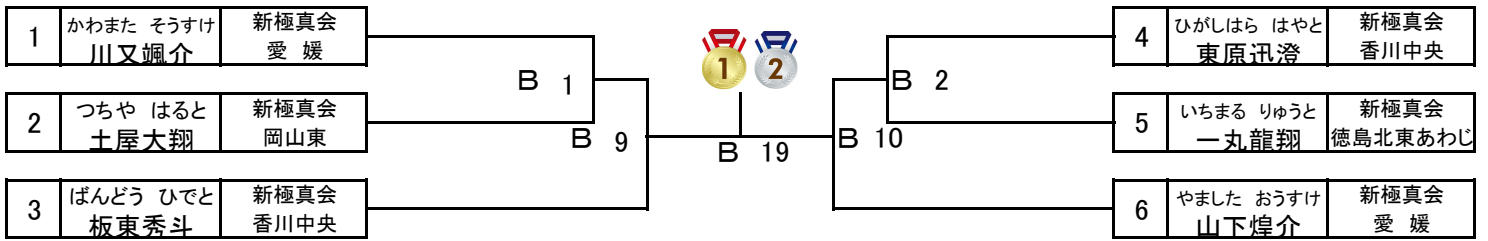

組手：小学2年男子・エキスパートクラス 8名

本戦1分30秒ー最終延長1分

【表彰】…優勝、準優勝

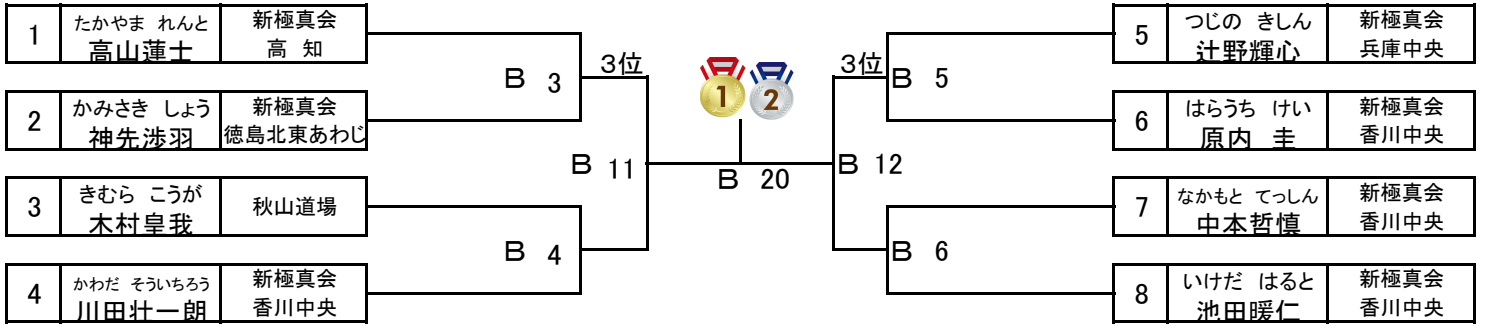

組手：小学2~4年女子・デビュークラス 3名

本戦1分ー最終延長1分

【表彰】…優勝

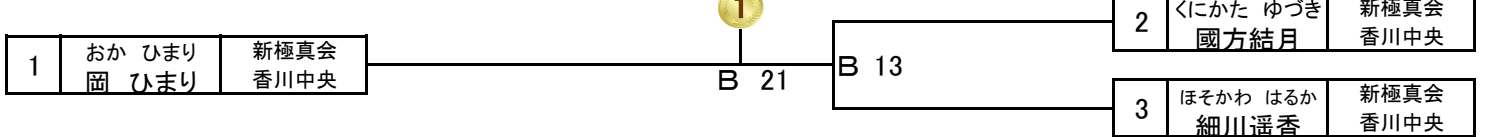

組手：小学2年女子・チャレンジクラス 5名

本戦1分ー最終延長1分

【表彰】…優勝、準優勝

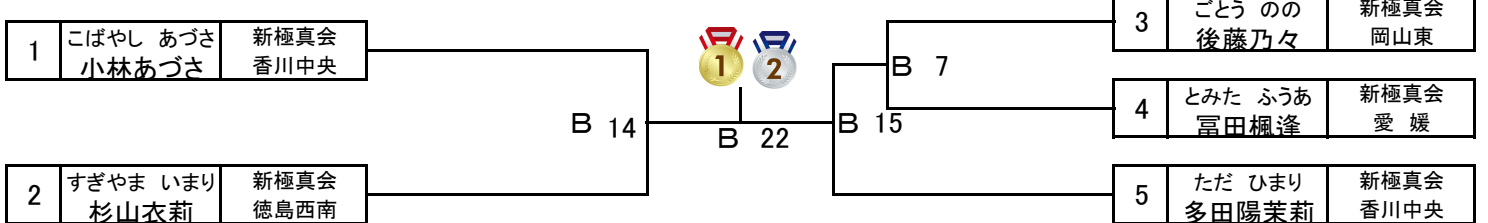

組手：小学2年女子・エキスパートクラス 3名

本戦1分30秒ー最終延長1分

【表彰】…優勝

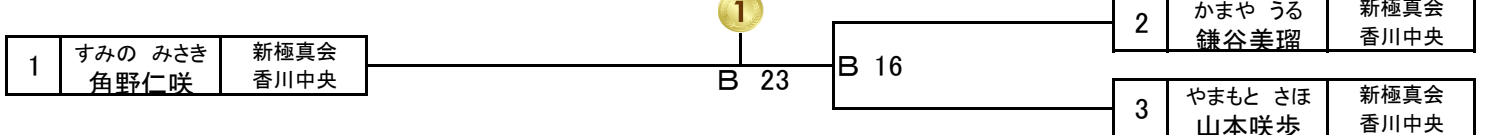

組手：中学1年男子・初中級クラス 2名

本戦1分30秒ー最終延長1分

【表彰】…優勝



組手：中学1~2年男子・上級クラス 2名

本戦1分30秒ー最終延長1分

【表彰】…優勝



組手：中学1~2年女子・初中級クラス 4名

本戦1分ー最終延長1分

【表彰】…優勝

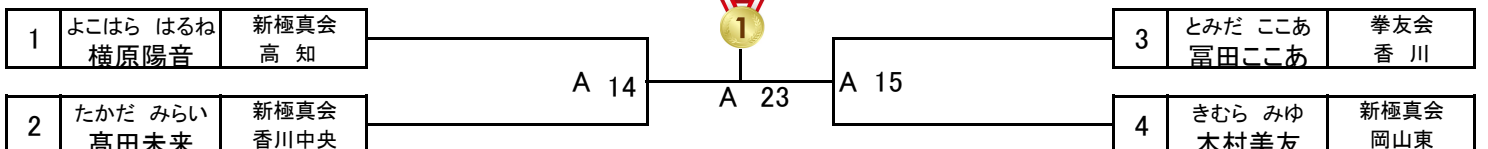

組手：中学2年男子・初中級クラス 5名

本戦1分30秒ー最終延長1分

【表彰】…優勝、準優勝

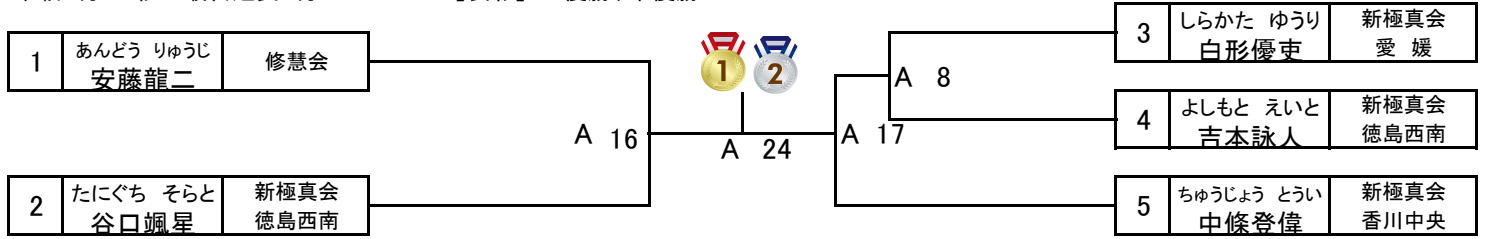

組手：中学2～3年男子・上級クラス 4名

本戦1分30秒ー最終延長1分

【表彰】…優勝

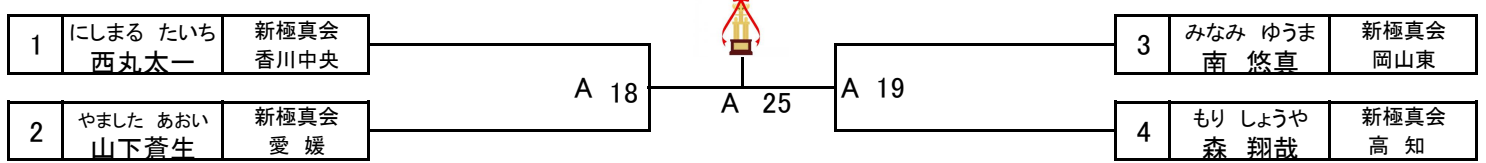

組手：中学2～3年女子・上級クラス 4名

本戦1分30秒ー最終延長1分

【表彰】…優勝

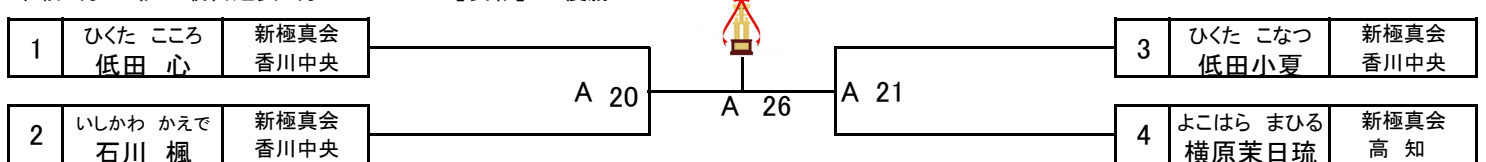

組手：高校生男子・初級クラス 2名

本戦1分30秒ー最終延長1分

【表彰】…優勝



組手：一般男子・初中級クラス 4名

本戦1分30秒ー最終延長1分

【表彰】…優勝

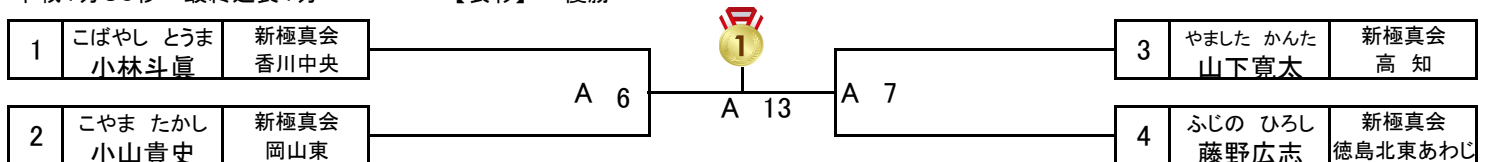

組手：一般男子・上級クラス 2名

本戦1分30秒ー最終延長1分

【表彰】…優勝

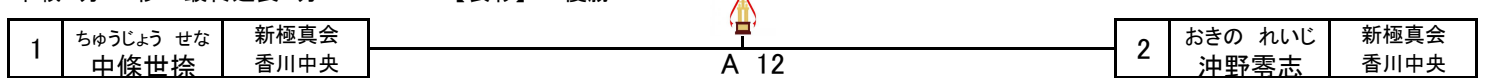

組手：一般女子・上級クラス 4名

本戦1分30秒ー最終延長1分

【表彰】…優勝

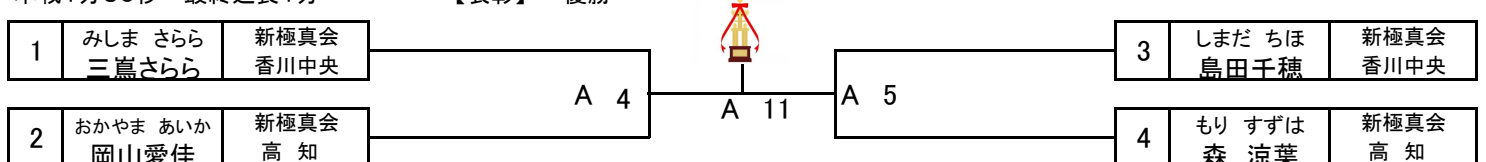

組手：壮年男子・初中級クラス 3名

本戦1分30秒ー最終延長1分

【表彰】…優勝

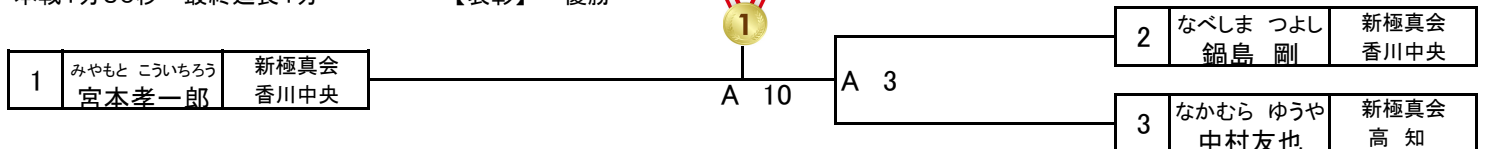

組手：壮年男子・上級クラス 4名

本戦1分30秒ー最終延長1分

【表彰】…優勝

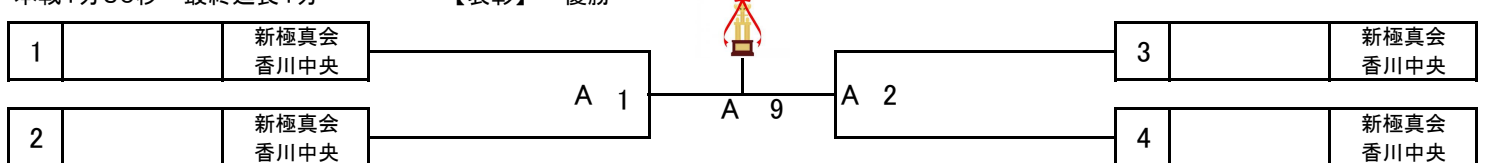

※当日に抽選にて決定します

ひくた きよのり 新極真会 香川中央
低田清憲

たにがわ てつや 新極真会 香川中央
谷川哲也

ほり しろう 新極真会 香川中央
堀 志郎

いけだ かずき 新極真会 香川中央
池田一樹

第②部 組手 (14時30分～)

組手：小学3年男子・ルーキークラス 6名

本戦1分ー最終延長1分

【表彰】…優勝、準優勝

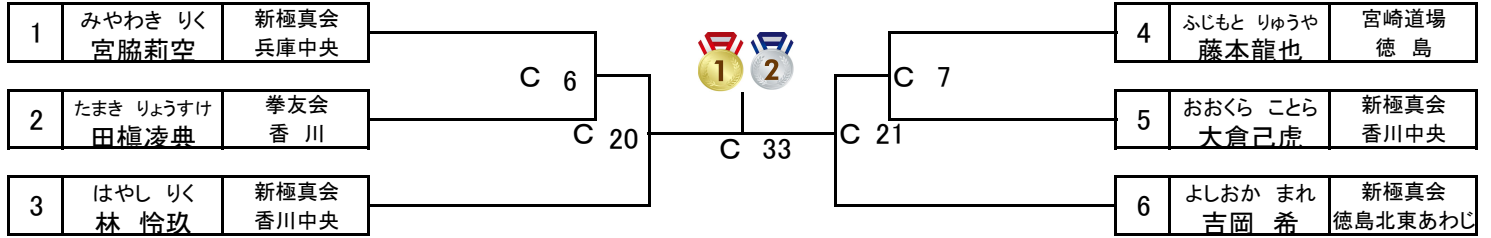

組手：小学3年男子・チャレンジクラス 8名

本戦1分ー最終延長1分

【表彰】…優勝、準優勝

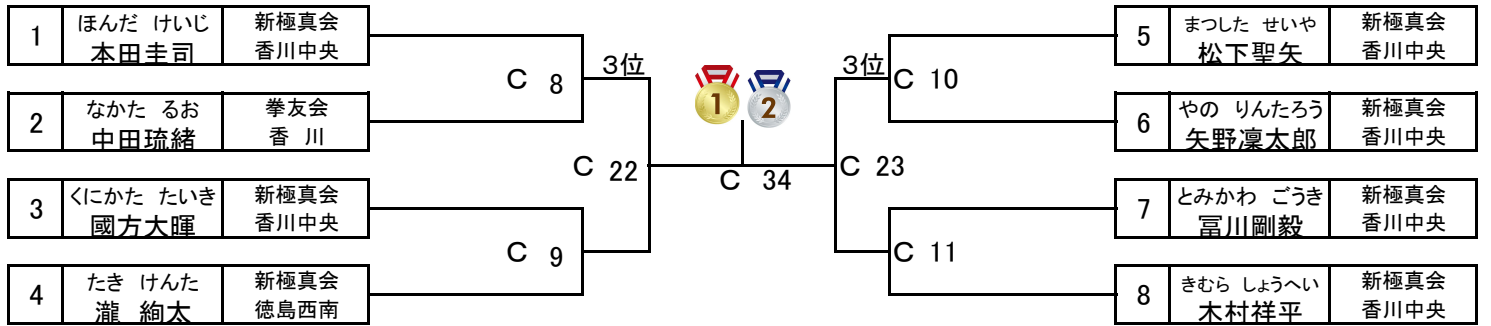

組手：小学3年男子・エキスパートクラス 7名

本戦1分30秒ー最終延長1分

【表彰】…優勝、準優勝

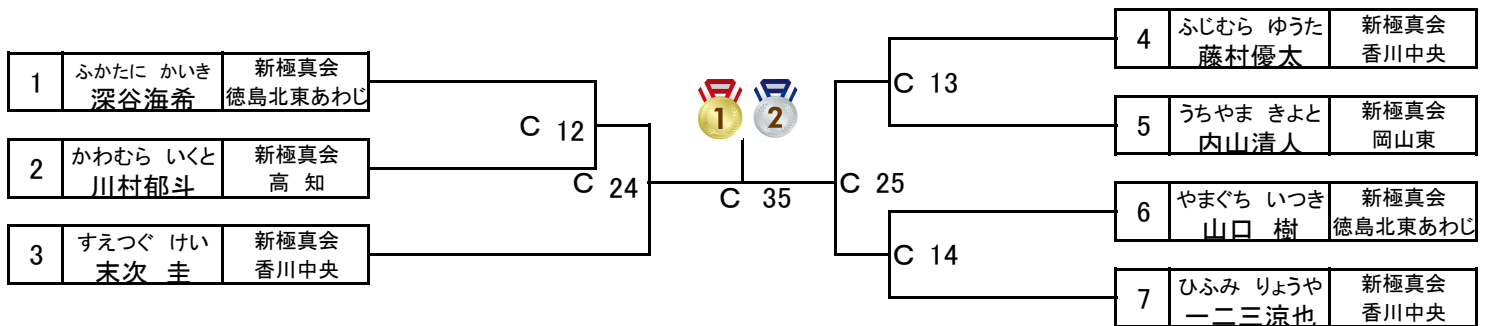

組手：小学3年男子・チャンピオンクラス 3名

本戦1分30秒ー最終延長1分30秒

【表彰】…優勝

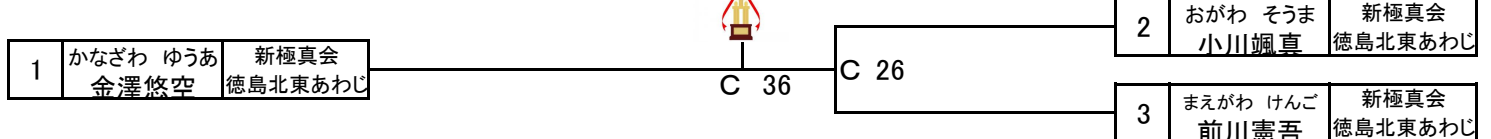

組手：小学3年女子・エキスパートクラス 4名

本戦1分30秒ー最終延長1分

【表彰】…優勝

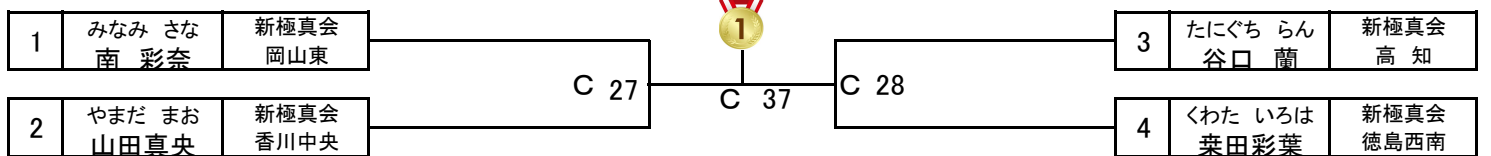

組手：小学4年男子・デビュー+ルーキークラス 5名

本戦1分ー最終延長1分

【表彰】…優勝、準優勝

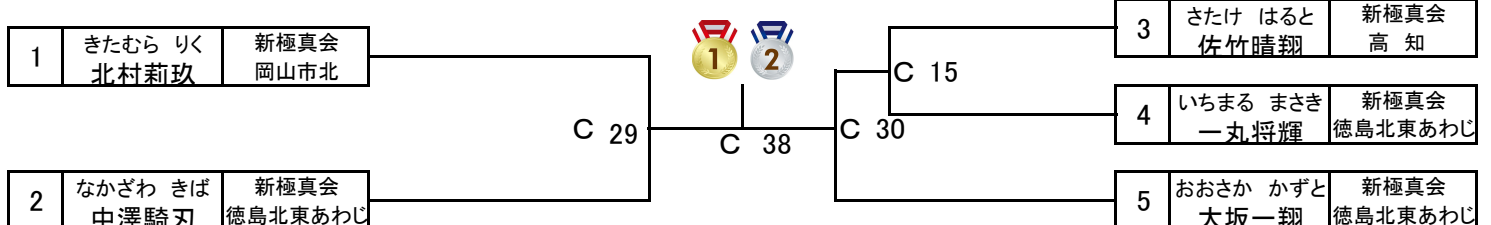

組手：小学4年男子・チャレンジクラス 13名

本戦1分ー最終延長1分 【表彰】…優勝、準優勝、3位×2名

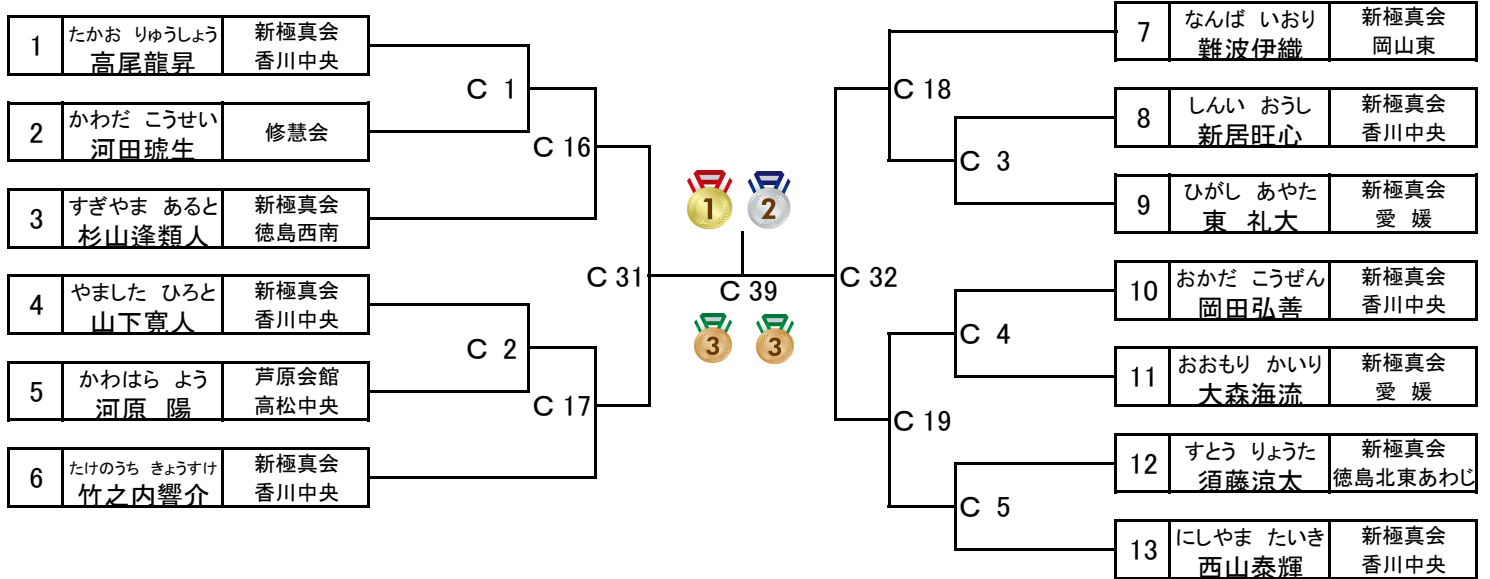

組手：小学4年男子・エキスパートクラス 9名

本戦1分30秒ー最終延長1分 【表彰】…優勝、準優勝、3位×2名

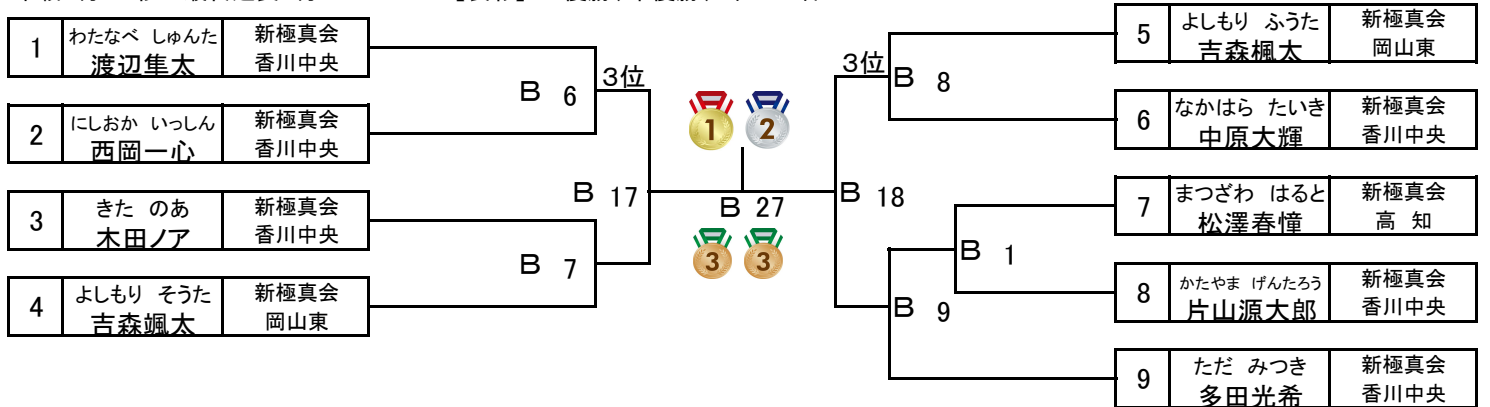

組手：小学4年男子・チャンピオンクラス 4名

本戦1分30秒ー最終延長1分30秒 【表彰】…優勝

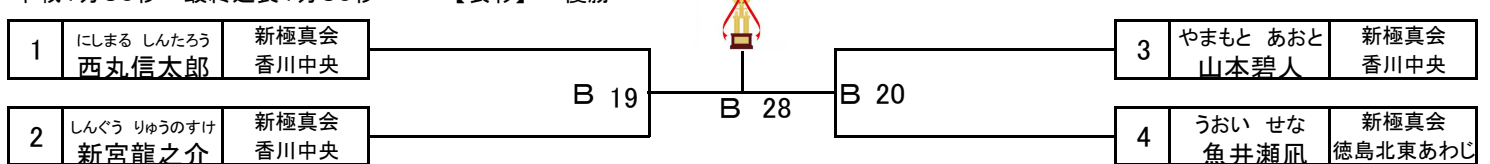

組手：小学4年女子・チャレンジクラス 3名

本戦1分ー最終延長1分 【表彰】…優勝

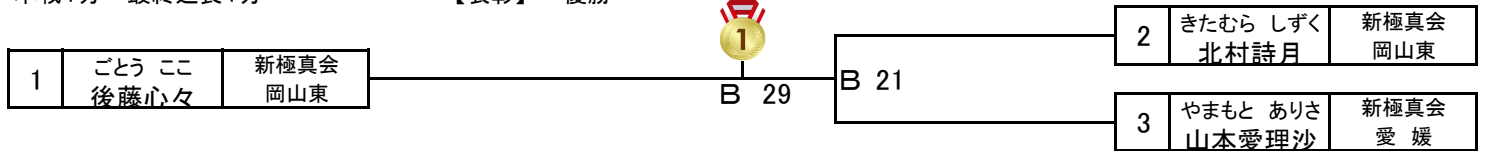

組手：小学4年女子・エキスパートクラス 2名

本戦1分30秒ー最終延長1分 【表彰】…優勝

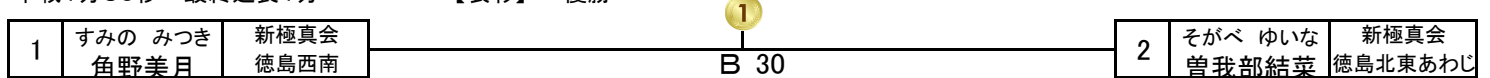

組手：小学5年男子・デビュークラス 3名

本戦1分ー最終延長1分 【表彰】…優勝

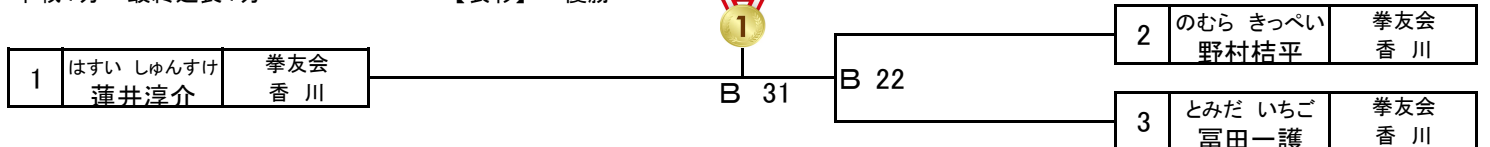

組手：小学5年男子・チャレンジクラス 7名
 本戦1分ー最終延長1分 【表彰】・・・優勝、準優勝

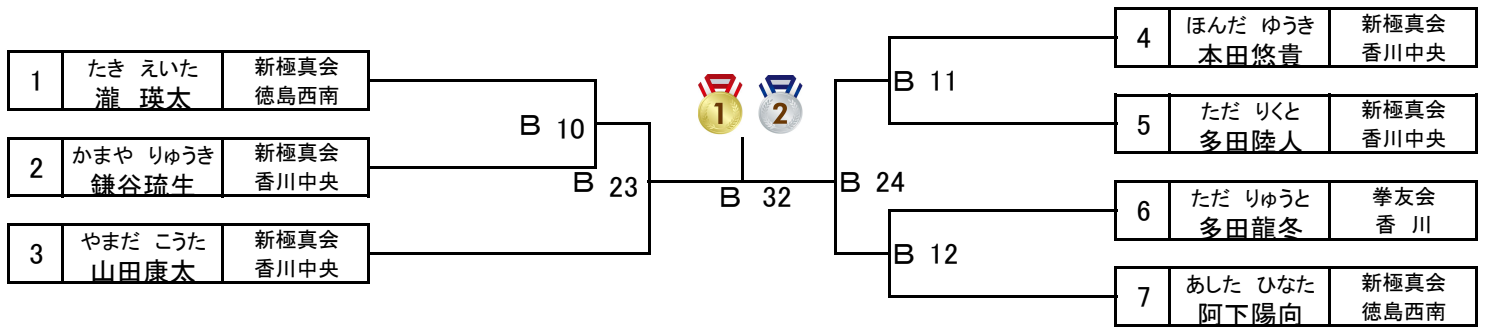

組手：小学5年男子・エキスパートクラス 12名
 本戦1分30秒ー最終延長1分 【表彰】・・・優勝、準優勝、3位×2名

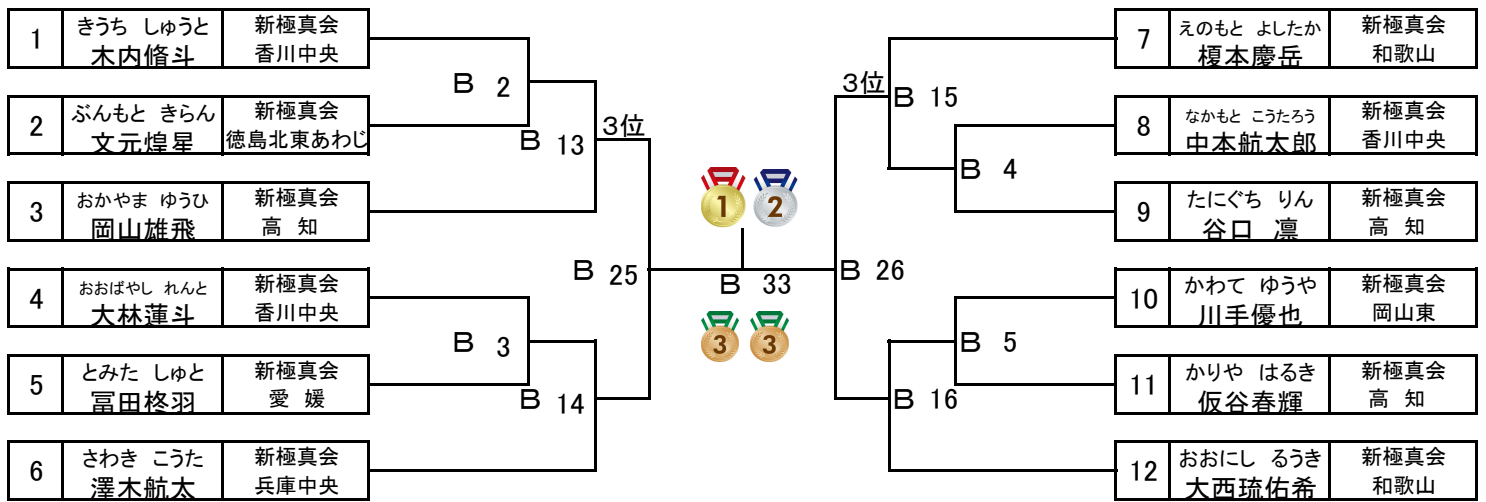

組手：小学5年男子・チャンピオンクラス 4名
 本戦1分30秒ー最終延長1分30秒 【表彰】・・・優勝

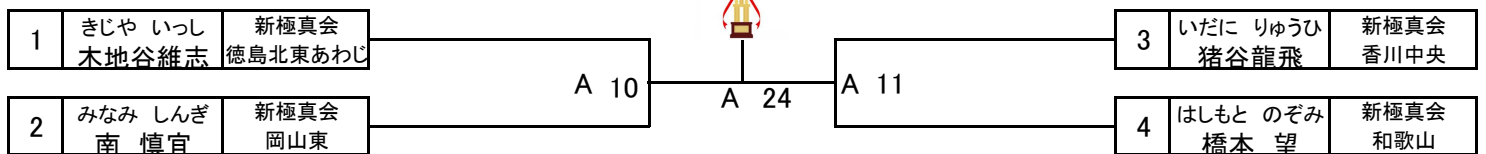

組手：小学5年女子・ルーキー+チャレンジクラス 3名
 本戦1分ー最終延長1分 【表彰】・・・優勝

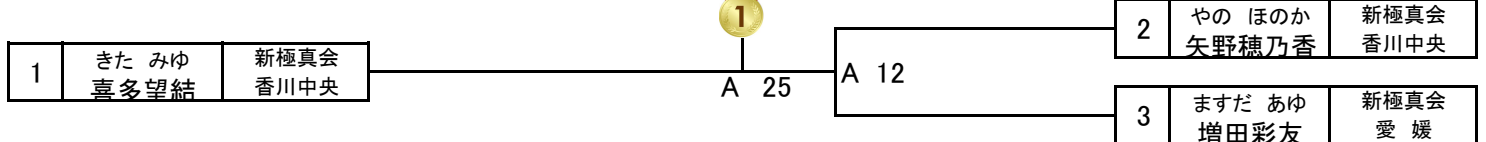

組手：小学5年女子・エキスパート+チャンピオンクラス 4名
 本戦1分30秒ー最終延長1分 【表彰】・・・優勝

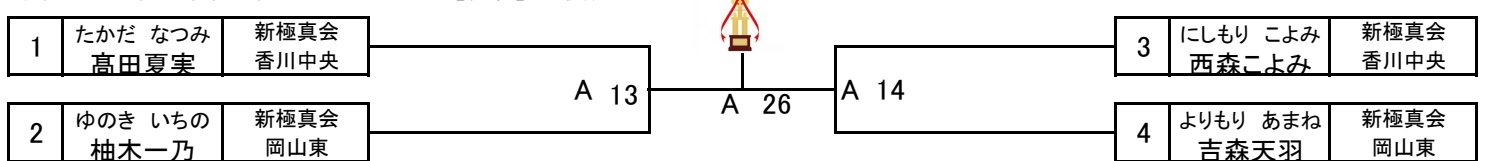

組手：小学6年男子・デビュー+ルーキークラス 4名
 本戦1分ー最終延長1分 【表彰】・・・優勝

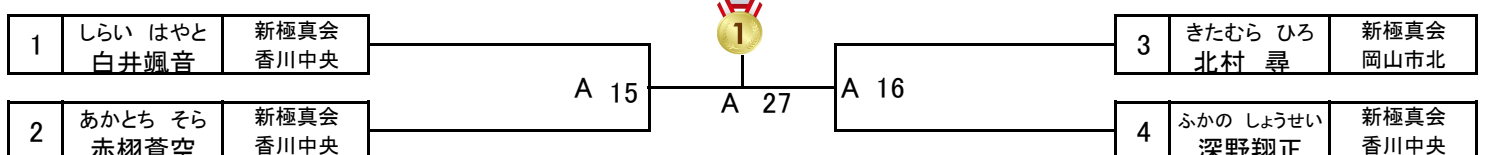

組手：小学6年男子・チャレンジクラス 7名
 本戦1分ー最終延長1分 【表彰】・・・優勝、準優勝

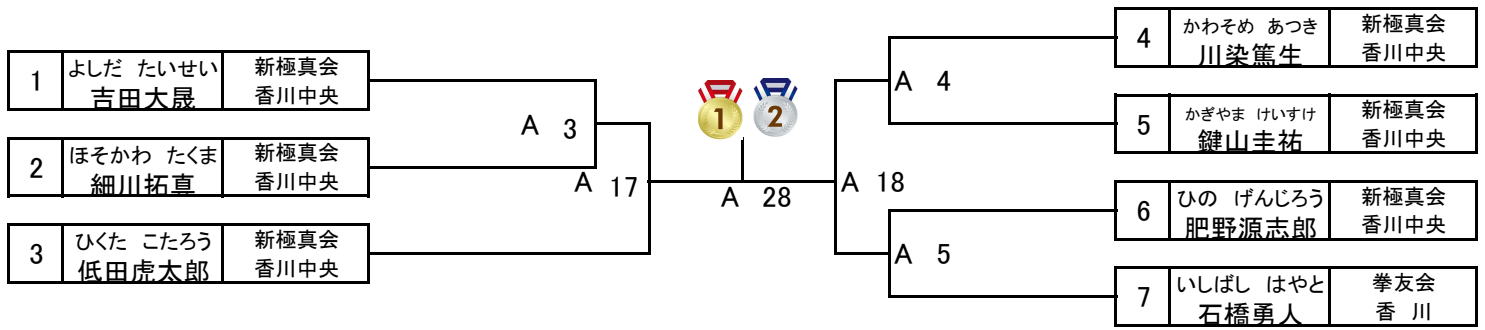

組手：小学6年男子・エキスパートクラス 10名
 本戦1分30秒ー最終延長1分 【表彰】・・・優勝、準優勝、3位×2名

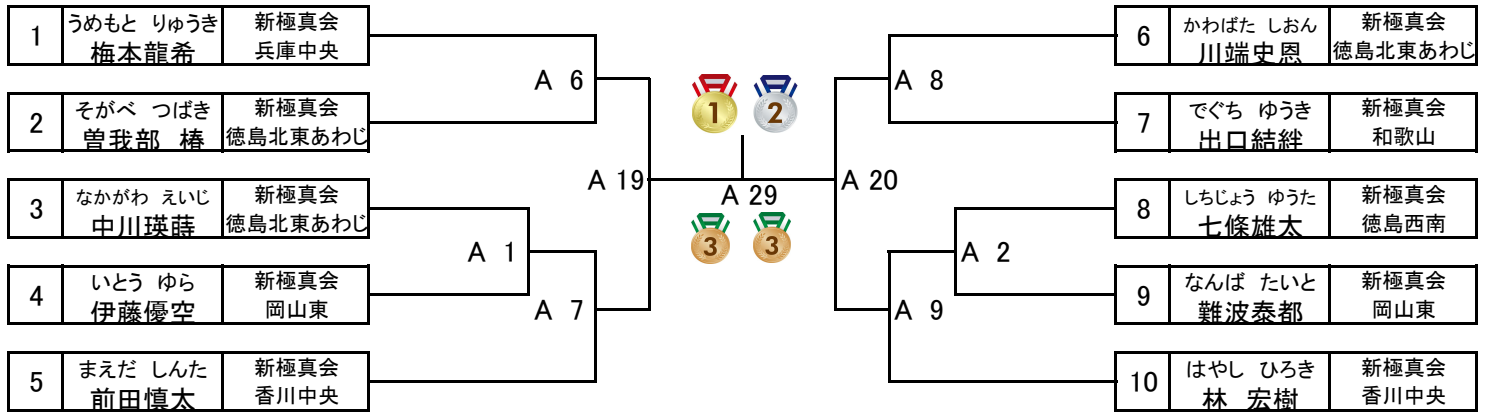

組手：小学6年男子・チャンピオンクラス 2名
 本戦1分30秒ー最終延長1分30秒 【表彰】・・・優勝

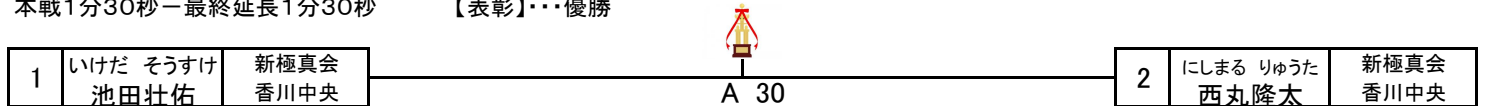

組手：小学6年女子・ルーキー+チャレンジクラス 4名
 本戦1分ー最終延長1分 【表彰】・・・優勝

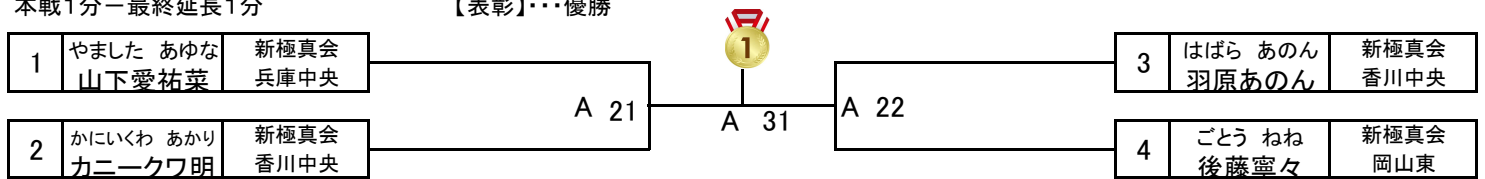

組手：小学6年女子・エキスパートクラス 3名
 本戦1分30秒ー延長1分ー最終延長1分 【表彰】・・・優勝

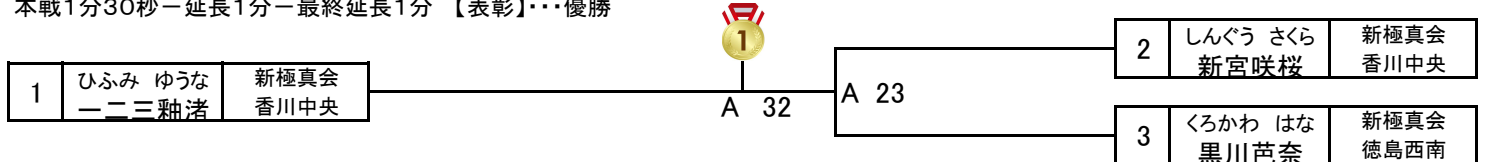

組手：小学6年女子・チャンピオンクラス 2名
 本戦1分30秒ー最終延長1分30秒 【表彰】・・・優勝

