

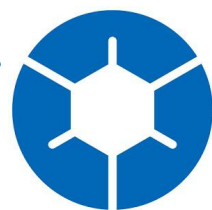

新極真会香川中央支部

# 丸亀市 空手道



## 錬成大会 2022

令和4年11月6日(日)

丸亀市民体育館・サブアリーナ

### 【大会進行予定】

8時～ 会場設営開始

会場設営をしますので  
ご協力いただける方は  
宜しくお願いします。

9時～ 入場開始

9時30分 移動稽古の部

10時 三本組手の部

10時30分 型コンビの部

11時 型・個人の部

～終了後昼休憩～

13時 組手の部

～15時頃終了予定～



### 【大会役員】

大会会長

角野 仁美 様 (丸亀市 市議会議員)

特別ゲスト

逢坂祐一郎 様 (新極真会 徳島西南支部 支部長・師範)

石原 延 様 (新極真会 岡山東支部 支部長・師範)

辻 健介 様 (新極真会 徳島北東あわじ支部 里浦道場)

将口恵美 様 (第12回女子世界チャンピオン) 分支部長)

大会実行委員長

原内卓哉 (新極真会 香川中央支部 支部長・師範)

大会運営委員長

上池晃代 (新極真会 香川中央支部 師範代)

大会運営委員

羽原 繁、河本史郎、松葉聡司、三嶋利江、田井邦尚、

大久保匡、谷川哲也、池田一樹、島田千穂

大会ドクター

堀 志郎 医師

### 【大会諸注意】

左記のタイムスケジュールで競技を行います。

朝の選手受付け等には行いませんので、各自で開始時間に間に合うように  
ご来場の上、競技に備えて下さい。

場内では、全ての方がマスク必着とします。但し、競技中は着用自由とします。  
声を出しての応援は、セコンド椅子に座っている一名のみとします。

各自が飛沫防止の意識を持って行動して下さい。競技中の気合い以外、  
大きな声での応援や会話はお控え下さい。こまめな水分補給と手指の消毒、  
定期的な手洗いを心がけてましょう。

### 【今大会参加道場】 ※今大会は新極真会道場生のみ参加可です

徳島西南支部、徳島北東あわじ支部、岡山東支部、奈良支部、  
香川中央支部

丸亀南道場、ジョイフィット丸亀教室、  
高松西道場、高松中央道場、高松東道場、坂出道場、高松北教室

※順不同。たくさんのご参加ありがとうございました。

# 丸亀市空手道錬成大会・試合規約

□試合時間：本戦1分-延長戦1分（延長戦は引き分け無し）

リーグ戦の部は本戦1分のみで行います。引き分けありです。

ワンマッチの部は1分×3Rで行います。1R毎に判定を取ります。2R先取で勝利です。

□防具規定： ○：必要 △：自由 ×：不要

	ヘッドガード	拳サポ	足サポ	膝サポ	ファールカップ	チェストガード
【幼年～小2まで】	○	○	○	△	○	×
【小3以上男子】	○	○	○	○	○	×
【小3以上女子】	○	○	○	○	△	△

※ヘッドガードは、面付きの物で飛沫防止インナーシールドを装着している事。

※女子のファールカップは、女性用アンダーガードを使用する事。

※今大会では、チェストガードは小3以上の女子が任意で使用可とします。

## 審判動作基準



## 主な決まり手



## 主な反則技



Aコートマット

青タミ・・・49

Aコート準備物

副審イス・・・2、選手控えイス6、赤紐3

副審旗・・・赤4、白4

モルテンタイマー

A

Aコート本部

机2

イス3

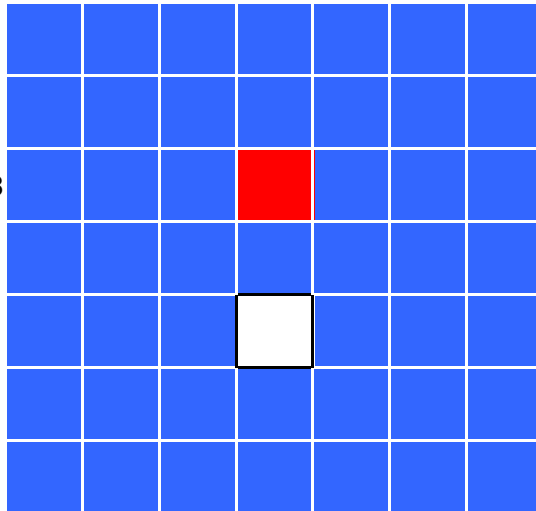

選手控えイス

消毒液置き場

選手控えイス

出入口

机3

イス6

運営本部

Bコートマット

赤青・・・24

白黒・・・1

黄緑・・・24

Bコート準備物

副審イス・・・2、選手控えイス6、赤紐3

副審旗・・・赤4、白4

モルテンタイマー

B

Bコート本部

机2

イス3

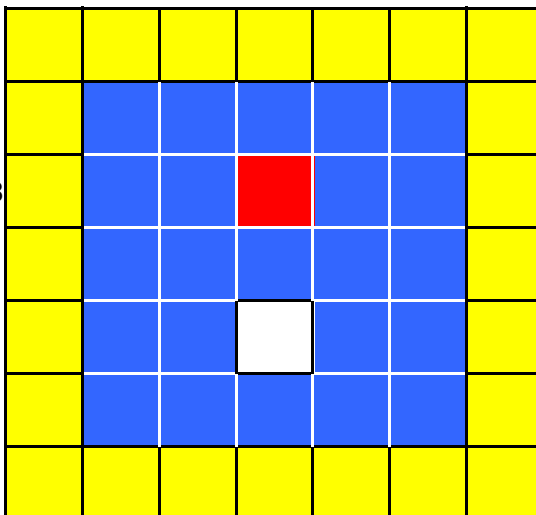

選手控えイス

消毒液置き場

選手控えイス

第①部

移動稽古の部(9時30分～)

帯毎に指定した3種の技で競技を行います。

白帯の部

15名 ①②③③

		氏名	道場	身長・体重	段級位	学年
1	1	なかいしこうた 中石空陽太	新極真会 香川・丸亀南	100・16	無級	年少
	2	あおき こうせい 青木洸星	新極真会 香川・高松西	110・20	無級	年中
	3	かわさきはくあ 川崎珀愛	新極真会 香川・JOY丸亀	111・24	無級	年中
	4	かわだなつき 川田夏妃	新極真会 香川・高松西	108・16	無級	年中
2	1	ながおそうし 長尾颯士	新極真会 香川・高松西	127・26	無級	年長
	2	たなかかや 田中花弥	新極真会 香川・高松北	119・20	無級	年長
	3	なかいしとうた 中石虎陽太	新極真会 香川・丸亀南	115・23	無級	年長
3	1	かわさきだいいあ 川崎大愛	新極真会 香川・JOY丸亀	116・26	無級	小1
	2	みねこはる 峰こはる	新極真会 香川・JOY丸亀	120・20	無級	小1
	3	なかはらはると 中原陽斗	新極真会 香川・高松西	124・24	無級	小1
	4	みねながいろは 峯永彩葉	新極真会 香川・高松西	130・30	無級	小2
4	1	まなべゆづき 眞鍋悠月	新極真会 香川・丸亀南	123・21	無級	小3
	2	うえたゆうだい 植田雄大	新極真会 香川・高松西	125・22	無級	小3
	3	かわだはるひ 川田春妃	新極真会 香川・高松西	130・28	無級	小5
	4	やぶのあやめ 藪野絢姫	新極真会 岡山東	126・24	無級	小5

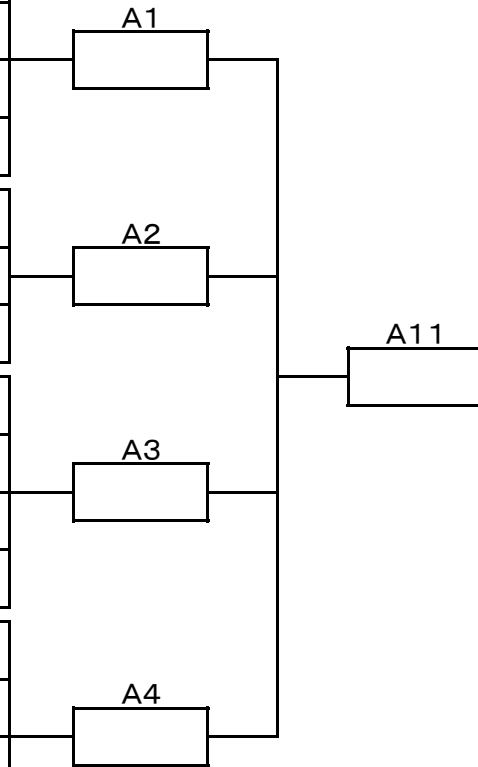

橙帯の部

15名 ①②③

5	1	きむらいちと 木村一止	新極真会 香川・高松西	111・20	9級	小1
	2	かにいくわけんぞう カニクワ玄曹	新極真会 香川・高松西	120・24	10級	小1
	3	にしやまはやと 西山隼人	新極真会 香川・高松東	118・30	10級	小1
	4	わたなべふうや 渡邊楓也	新極真会 岡山東	125・29	9級	小1
6	1	たかぎりようせい 高木涼晴	新極真会 香川・高松西	125・22	9級	小2
	2	たにはるか 谷 瑤佳	新極真会 香川・高松西	138・20	10級	小2
	3	ほそかわはるか 細川遥香	新極真会 香川・高松西	126・23	10級	小3
	4	はやしりく 林 怜玖	新極真会 香川・丸亀南	127・24	9級	小3
	5	ほんだけいじ 本田圭司	新極真会 香川・高松西	128・23	10級	小3
	6	おかひまり 岡ひまり	新極真会 香川・高松東	131・25	10級	小4
7	1	おおばやしれんと 大林蓮斗	新極真会 香川・JOY丸亀	140・2	10級	小5
	2	かわてゆうや 川手優也	新極真会 岡山東	142・38	9級	小5
	3	しらいはやと 白井颯音	新極真会 香川・高松中央	145・35	10級	小6
	4	あかとちそら 赤羽蒼空	新極真会 香川・高松西	147・54	10級	小6
	5	こばやしとうま 小林斗眞	新極真会 香川・高松東	170・59	9級	

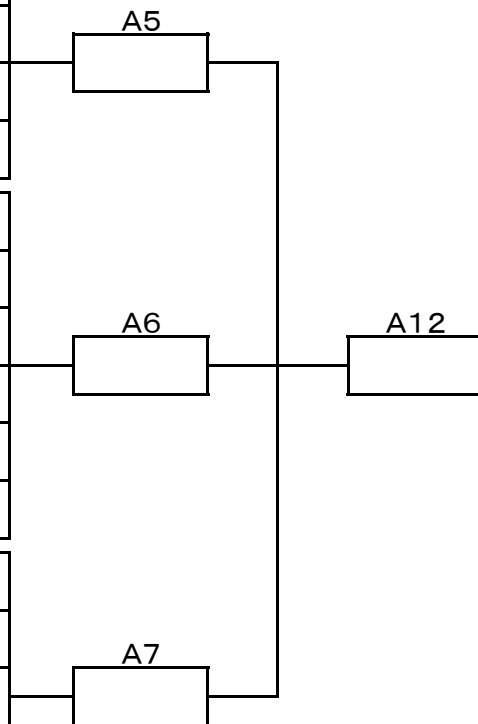

青帯の部

16名 ①②③

8	1	ただはるき 多田悠希	新極真会 香川・高松東	115・23	8級	小1
	2	ひがしはらはやと 東原迅澄	新極真会 香川・高松東	123・24	8級	小2
	3	いけだはると 池田暖仁	新極真会 香川・高松西	130・35	7級	小2
	4	かわだそういちろう 川田壯一朗	新極真会 香川・高松西	130・27	7級	小2
	5	やまもとさほ 山本咲歩	新極真会 香川・高松東	128・25	7級	小2
	6	こばやしあづさ 小林あづさ	新極真会 香川・高松東	126・23	8級	小2
	7	かまやうる 鎌谷美瑠	新極真会 香川・丸亀南	129・28	7級	小2

9	1	おぐらたいすけ 小椋太輔	新極真会 岡山東	120・27	8級	小3
	2	やまだまお 山田真央	新極真会 香川・高松東	136・28	8級	小3
	3	きむらしょうへい 木村祥平	新極真会 香川・高松西	131・33	7級	小3
	4	きたのあ 木田ノア	新極真会 香川・JOY丸亀	135・30	7級	小4
	5	しんいおうし 新居旺心	新極真会 香川・JOY丸亀	138・35	8級	
	6	にしやまたいき 西山泰輝	新極真会 香川・高松東	145・52	8級	小4

10	1	たかたなつみ 高田夏実	新極真会 香川・JOY丸亀	130・34	8級	小5
	2	きたみゆ 喜多望結	新極真会 香川・JOY丸亀	130・28	8級	小5
	3	たかだみらい 高田未来	新極真会 香川・JOY丸亀	144・41	7級	中2

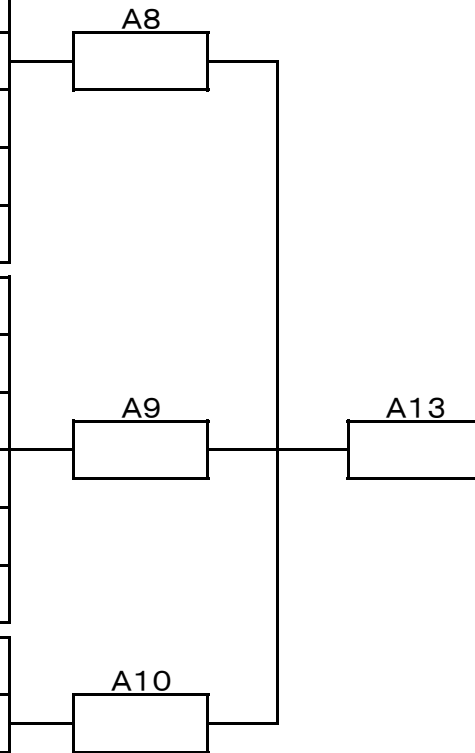

黄帯の部

13名

11	1	すみのみさき 角野仁咲	新極真会 香川・丸亀南	125・24	5級	小2
	2	はらうちけい 原内 圭	新極真会 香川・丸亀南	125・28	5級	小2
	3	ふじむらゆうた 藤村優太	新極真会 香川・高松西	131・33	5級	小3

12	1	ただみつぎ 多田光希	新極真会 香川・高松東	134・32	6級	小4
	2	なかはらたいき 中原大輝	新極真会 香川・高松西	134・26	5級	小4
	3	かたやまげんたろう 片山源太郎	新極真会 香川・高松東	132・30	5級	小4
	4	にしおかいつしん 西岡一心	新極真会 香川・高松西	136・27	5級	小4

13	1	かまやりゆうき 鎌谷琉生	新極真会 香川・丸亀南	137・30	6級	小5
	2	ほんだゆうき 本田悠貴	新極真会 香川・高松西	138・35	6級	小5
	3	ただりくと 多田陸人	新極真会 香川・高松中央	145・35	5級	小5
	4	やまだこうた 山田康太	新極真会 香川・高松東	142・35	6級	小5
	5	おさかだふみ 小坂田文美	新極真会 香川・高松西	156・50	6級	小6
	6	ほそかわたくま 細川拓真	新極真会 香川・高松西	161・63	5級	小6

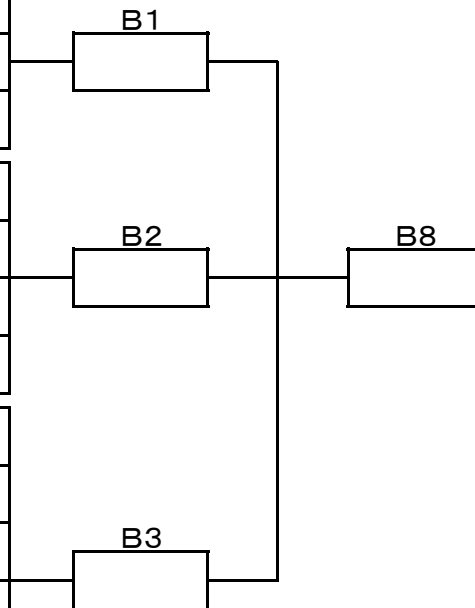

緑帯の部 5名 ①②

14	1	たかおりゆうしょう 高尾龍昇	新極真会 香川・高松西	132・28	4級	小4	B4	B9
	2	やまもとあおと 山本碧人	新極真会 香川・高松東	144・36	4級	小4		
	3	やのほのか 矢野穂乃香	新極真会 香川・高松中央	157・42	4級	小5		
15	1	ひくたこたろう 低田虎太郎	新極真会 香川・高松西	141・34	4級	小6	B5	
	2	よしだたいせい 吉田大晟	新極真会 香川・高松東	146・33	4級	小6		

茶帯の部 8名 ①②

16	1	しんぐうりゅうのすけ 新宮龍之介	新極真会 香川・高松東	135・30	2級	小4	B6	B10
	2	いだにりゅうひ 猪谷龍飛	新極真会 香川・高松西	140・49	2級	小5		
	3	いだにしおん 猪谷思稔	新極真会 香川・高松西	152・45	2級	小6		
	4	しんぐうさくら 新宮咲桜	新極真会 香川・高松東	150・35	2級	小6		
17	1	はやしひよな 林陽菜	新極真会 香川・高松東	154・48	2級	中1	B7	
	2	やまもとはると 山本陽斗	新極真会 香川・高松東	164・52	1級	中1		
	3	ひくたこころ 低田心	新極真会 香川・高松西	150・41	1級	中2		
	4	いしかわかえで 石川楓	新極真会 香川・高松東	155・41	2級	中1		

規定技一覧

白帯	① 前屈立ち 中段追突き ② 後屈立ち 中段内受け ③ 前屈立ち 前蹴上げ
橙帯	① 前屈立ち 受けから中段逆突き ② 後屈立ち 中段内受けから逆突き ③ 前屈立ち 上段廻し蹴り
青帯	① 前屈立ち 四連続受けから中段逆突き ② 後屈立ち 手刀回し受け ③ 組手立ち 五本蹴り
黄帯	① 前屈立ち 交互四連続受けから中段追突き ② 三戦立ち 五連続技 ③ 組手立ち 六本蹴り
緑帯	① 45度騎馬立ち 五連続技 ② 後屈立ち 回転手刀回し受け 両手突き前足前蹴り ③ 前屈立ち 45度裏拳横蹴り逆突き
茶帯	① 前屈立ち 四連続受けから中段逆突き追突き ② 90度騎馬立ち 三連続技 ③ 90度半騎馬立ち 四連続技

**第②部**

**三本組手の部(10時～)**

指定した4種技の組演武を行います。表彰は優勝と準優勝の2チームです。  
トーナメント表は当日に抽選にて決定します。

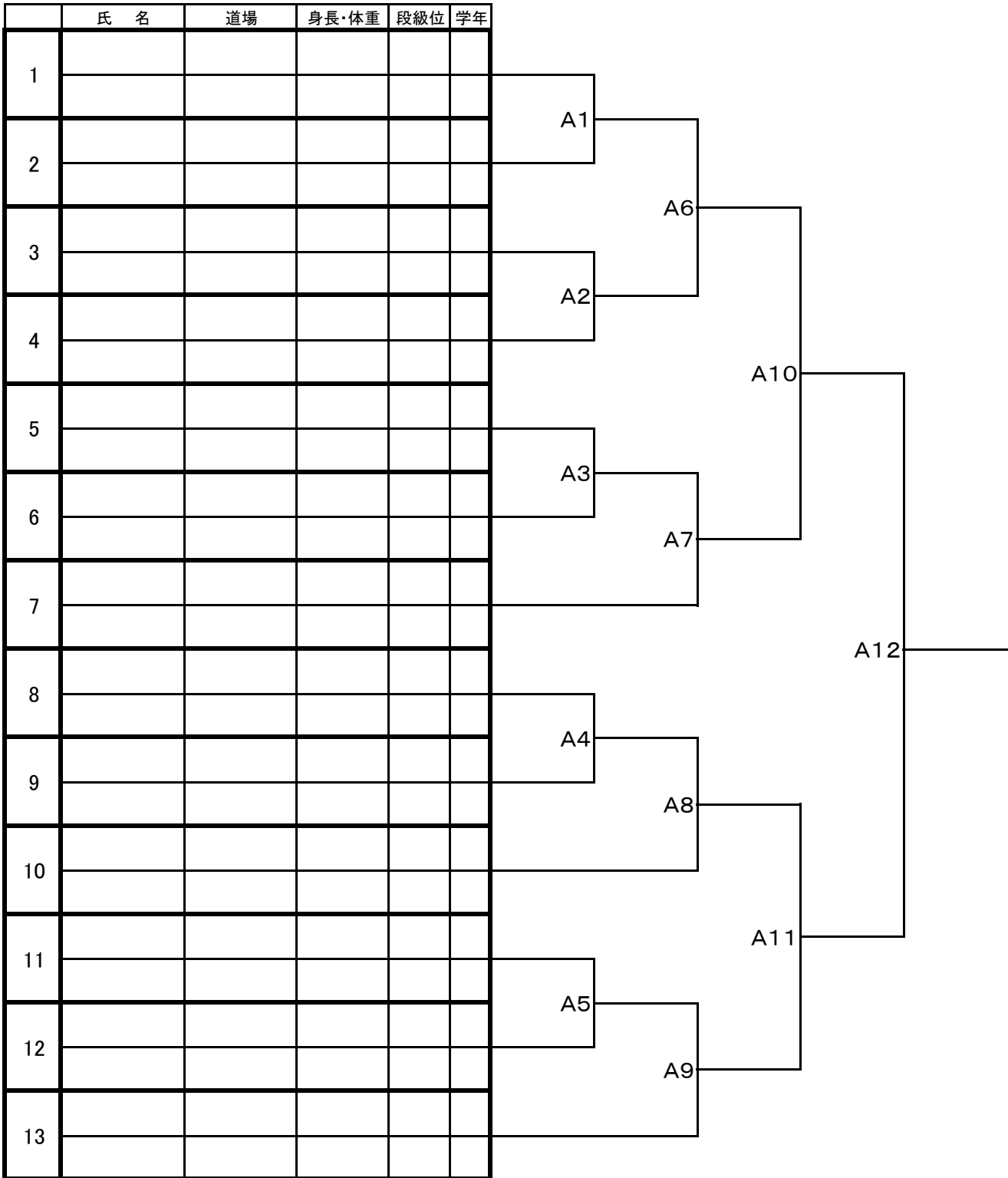

三本組手の部 参加者一覧

	氏名	道場	身長・体重	段級位	学年
1	ひがしはらはやと 東原 迅澄	新極真会 香川・高松東	123・24	8級	小2
	ばんどうひでと 坂東 香斗	新極真会 香川・高松東	118・22	8級	小2
2	こばやしあづさ 小林 あづさ	新極真会 香川・高松東	126・23	8級	小2
	やまもとさほ 山本 咲歩	新極真会 香川・高松東	128・25	7級	小2
3	かまやうる 鎌谷 美瑠	新極真会 香川・丸亀南	129・28	7級	小2
	すみのみさき 角野 仁咲	新極真会 香川・丸亀南	125・24	5級	小2
4	ふじむらゆうた 藤村 優太	新極真会 香川・高松西	131・33	5級	小3
	きむらしょうへい 木村 祥平	新極真会 香川・高松西	131・33	7級	小3
5	はらうちけい 原内 圭	新極真会 香川・丸亀南	125・28	5級	小2
	かまやりゆうき 鎌谷 琉生	新極真会 香川・丸亀南	137・30	6級	小5
6	なかはらたいき 中原 大輝	新極真会 香川・高松西	134・26	5級	小4
	にしおかいつしん 西岡 一心	新極真会 香川・高松西	136・27	5級	小4
7	やまもとあおと 山本 碧人	新極真会 香川・高松東	144・36	4級	小4
	しんぐうりゅうのすけ 新宮 龍之介	新極真会 香川・高松東	135・30	2級	小4
8	きたのあ 木田 ノア	新極真会 香川・JOY丸亀	135・30	7級	小4
	きたみゆ 喜多 望結	新極真会 香川・JOY丸亀	130・28	8級	小5
9	たかだなつみ 高田 夏実	新極真会 香川・JOY丸亀	130・34	8級	小5
	たかだみらい 高田 未来	新極真会 香川・JOY丸亀	144・41	7級	中2
10	みきあすま 三木 飛馬	新極真会 香川・丸亀南	140・31	4級	小6
	いけだそうすけ 池田 壮佑	新極真会 香川・丸亀南	137・50	5級	小6
11	いだにしおん 猪谷 思穂	新極真会 香川・高松西	152・45	2級	小6
	いだにりゅうひ 猪谷 龍飛	新極真会 香川・高松西	140・49	2級	小5
12	やまもとはると 山本 陽斗	新極真会 香川・高松東	164・52	1級	中1
	にしまるたいち 西丸 大一	新極真会 香川・高松中央	164・59	1級	中2
13	こばやしとうま 小林 斗眞	新極真会 香川・高松東	170・59	9級	
	おきのれいじ 沖野 雲志	新極真会 香川・高松東	170・60	1級	大1

**第③部**

**型コンビの部(10時30分～)**

平安その1裏の演武で優越を競います。表彰は優勝と準優勝の2チームです。  
トーナメント表は当日に抽選にて決定します。

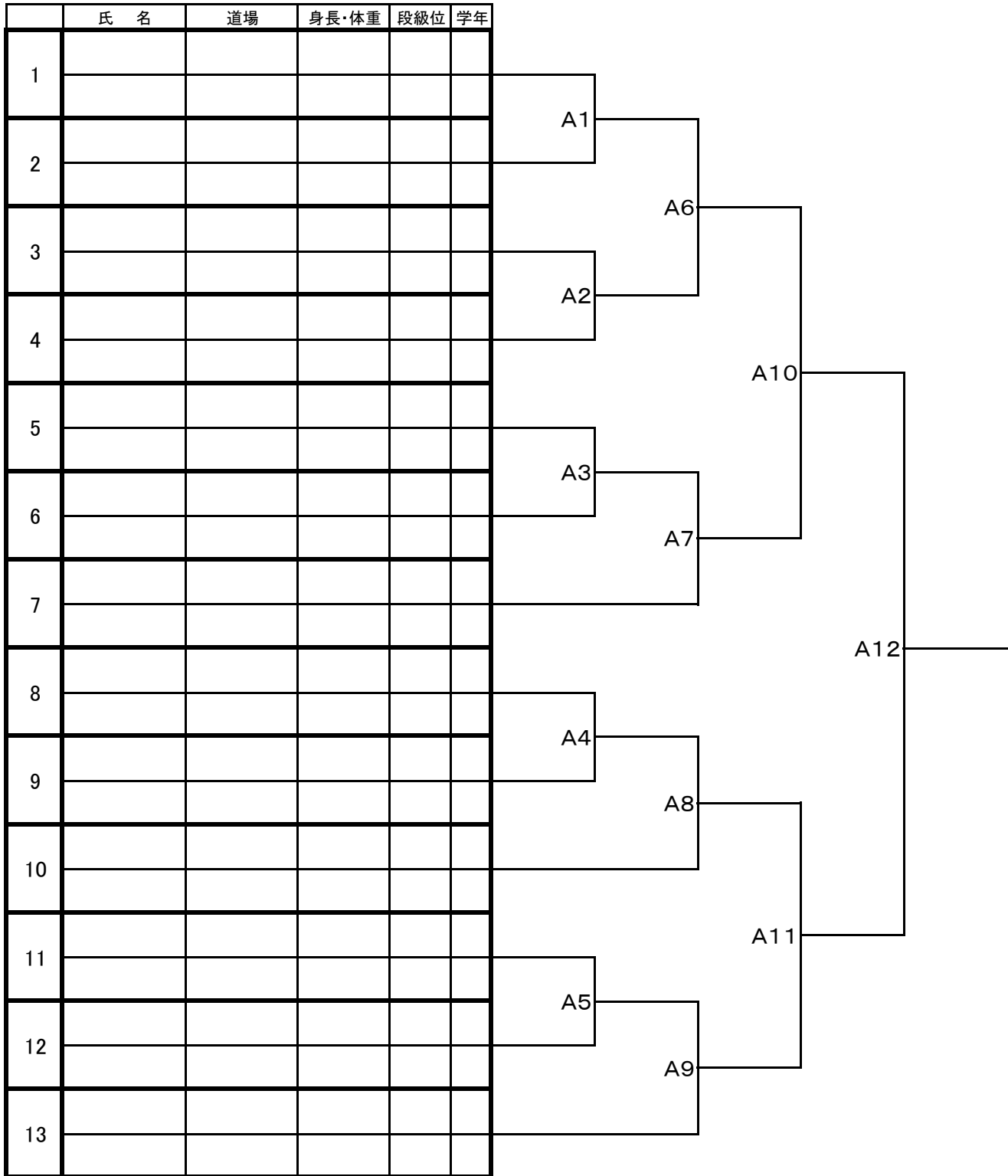

型コンビの部 参加者一覧

	氏名	道場	身長・体重	段級位	学年
1	こばやしあづさ	新極真会 香川・高松東	126・23	8級	小2
	小林あづさ	新極真会 香川・高松東	128・25	7級	小2
	やまもとさほ	新極真会 香川・高松東			
2	かまやうる	新極真会 香川・丸亀南	129・28	7級	小2
	鎌谷美瑠	新極真会 香川・丸亀南	125・24	5級	小2
	すみのみさき	新極真会 香川・丸亀南			
3	はらうちけい	新極真会 香川・丸亀南	125・28	5級	小2
	原内 圭	新極真会 香川・丸亀南	137・30	6級	小5
	かまやりゆうき	新極真会 香川・丸亀南			
4	ふじむらゆうた	新極真会 香川・高松西	131・33	5級	小3
	藤村優太	新極真会 香川・高松西	131・33	7級	小3
	きむらしょうへい	新極真会 香川・高松西			
5	みきあすま	新極真会 香川・丸亀南	140・31	4級	小6
	三木飛馬	新極真会 香川・丸亀南	137・50	5級	小6
	いけだそうすけ	新極真会 香川・丸亀南			
6	いしかわかえで	新極真会 香川・高松東	155・41	2級	中1
	石川 楓	新極真会 香川・高松東	154・48	2級	中1
	はやしひよな	新極真会 香川・高松東			
7	なかはらたいき	新極真会 香川・高松西	134・26	5級	小4
	中原大輝	新極真会 香川・高松西	136・27	5級	小4
	にしおかいつしん	新極真会 香川・高松西			
8	いだにしおん	新極真会 香川・高松西	152・45	2級	小6
	猪谷思穂	新極真会 香川・高松西	140・49	2級	小5
	いだにりゅうひ	新極真会 香川・高松西			
9	よしだたいせい	新極真会 香川・高松東	146・33	4級	小6
	吉田大晟	新極真会 香川・高松中央	148・35	4級	小6
	にしまるりゅうた	新極真会 香川・高松中央			
10	かたやまげんたろう	新極真会 香川・高松東	132・30	5級	小4
	片山源太郎	新極真会 香川・高松中央	130・27	6級	小4
	にしまるしんたろう	新極真会 香川・高松中央			
11	しんぐりゅうのすけ	新極真会 香川・高松東	135・30	2級	小4
	新宮龍之介	新極真会 香川・高松東	144・36	4級	小4
	やまもとあおと	新極真会 香川・高松東			
12	やまもとはると	新極真会 香川・高松東	164・52	1級	中1
	山本陽斗	新極真会 香川・高松中央	164・59	1級	中2
	にしまるたいち	新極真会 香川・高松中央			
13	すみのみつき	新極真会 徳島西南・鴨島	134・29	6級	小4
	角野美月	新極真会 徳島西南	150・34	4級	小6
	くろかわはな	新極真会 徳島西南			

**第④部**  
**型個人の部(11時～)**

個人型は指定型はありません。型の選択は自由とします。(三戦と転掌は除く)  
一度演武した型は、次戦以降では演武出来ません。誤って演武した場合は失格となります。  
型競技は、二人同時で演武をします。先に終わった選手は不動立ちで待って下さい。

【型略号】太極1…T1、平安1…P1、ヤンツ…ヤ、突き…つ、  
撃塞大…大、撃塞小…小、最破…サ、征遠鎮…セ、十八…十八、  
観空…カ、五十四歩…ス

**白帯・幼年の部** 3名 ①

1	もりもとみやび 森本みやび	新極真会 徳島北東あわじ	119・20	無級	年長	
2	あおき こうせい 青木流星	新極真会 香川・高松西	110・20	無級	年中	
3	かわだなつき 川田夏妃	新極真会 香川・高松西	108・16	無級	年中	

**白帯・小1の部** 3名 ①

4	なかはらはると 中原陽斗	新極真会 香川・高松西	124・24	無級	小1	
5				無級	小1	
6	わたなべこじろう 渡辺虎次郎	新極真会 香川・高松西	107・17	無級	小1	
7	にしうちさら 西内紗蘭	新極真会 岡山東	115・17	無級	小1	

**白帯・小2以上の部** 6名 ①②

8	はなぶさあつき 英 篤輝	新極真会 香川・高松西	127・26	無級	小2	
9	かわだはるひ 川田春妃	新極真会 香川・高松西	130・28	無級	小5	
10	やぶのあやめ 藪野絢妃	新極真会 岡山東	126・24	無級	小5	
11	まなべゆづき 眞鍋悠月	新極真会 香川・丸亀南	123・21	無級	小3	
12	みねながいろは 峯永彩葉	新極真会 香川・高松西	130・30	無級	小2	
13	にしうちあいら 西内愛羅	新極真会 岡山東	152・45	無級	小6	

**丸亀城石垣復旧 寄付金**

(2022年3月28日の原内道場ブログより)

本日は、丸亀市役所へお邪魔しました。  
先月に実施した香川県大会を「丸亀城石垣復旧チャリティー」として開催しました。  
その際に、皆様に募金して頂いたお金と、大会での収益を大会で後援して頂いた丸亀市役所に持参させて頂いたのです。

快く面談して下さいました松永恭二丸亀市長、大会会長の角野仁美丸亀市議会議員、  
貴重なお時間を誠にありがとうございました。  
また、松永市長からは「丸亀を良くしたい」というお気持ちを、同行した子どもたちにも分かりやすいように楽しくお聞かせ  
頂くことができました。

来月に高知で開催される、全四国大会の激励もして下さいありがとうございました。  
最後になりますが、募金して頂いたみなさまに心より感謝申し上げます。

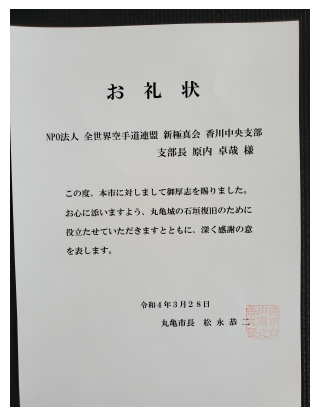

橙帯・小1～3の部

16名 ①②③③

14	はやしりく 林 怜玖	新極真会 香川・丸亀南	127・24	9級	小3	
15	ありもとてる 有本 照	新極真会 香川・丸亀南	115・20	10級	小1	
16	にしゃまはやと 西山隼人	新極真会 香川・高松東	118・30	10級	小1	
17	ほんだけいじ 本田圭司	新極真会 香川・高松西	128・23	10級	小3	
18	ひがさえいと 日笠詠斗	新極真会 岡山東	110・23	10級	小1	
19	きむらいちと 木村一止	新極真会 香川・高松西	111・20	9級	小1	
20	たかぎりようせい 高木涼晴	新極真会 香川・高松西	125・22	9級	小2	
21	いけぶちゆりか 池淵ゆりか	新極真会 徳島北東あわじ	125・31	10級	小2	
22	たにはるか 谷 瑠佳	新極真会 香川・高松西	138・20	10級	小2	
23	おざきこうだい 尾崎航大	新極真会 徳島西南・阿南	126・27	10級	小2	
24	ほそかわはるか 細川遥香	新極真会 香川・高松西	126・23	10級	小3	
25	たけばやしゆんすけ 武林駿佑	新極真会 徳島北東あわじ	127・25	10級	小2	
26	かにいくわけんぞう カニウケ玄曹	新極真会 香川・高松西	120・24	10級	小1	
27	もりもとそうた 森本蒼太	新極真会 徳島北東あわじ	132・31	10級	小2	
28	おざきあゆと 尾崎歩斗	新極真会 香川・JOY丸亀	124・24	10級	小3	
29	わたなべふうや 渡邊楓也	新極真会 岡山東	125・29	9級	小1	

橙帯・小4以上の部

9名 ①②③③

30	やまもとりくと 山本陸斗	新極真会 徳島北東あわじ	144・40	9級	小4	
31	たたらだいち 多田羅大地	新極真会 香川・JOY丸亀	137・42	10級	小5	
32	あかとちそら 赤羽蒼空	新極真会 香川・高松西	147・54	10級	小6	
33	おざきなると 尾崎徳斗	新極真会 香川・JOY丸亀	131・25	10級	小5	
34	かわてゆうや 川手優也	新極真会 岡山東	142・38	9級	小5	
35	おかひまり 岡ひまり	新極真会 香川・高松東	131・25	10級	小4	
36	しらいはやと 白井颯音	新極真会 香川・高松中央	145・35	10級	小6	
37	いけぶちさやか 池淵さやか	新極真会 徳島北東あわじ	129・33	10級	小4	
38	こばやしとうま 小林斗眞	新極真会 香川・高松東	170・59	9級		

青帯・小1～2の部

8名 ①②③③

39	ただはるき 多田悠希	新極真会 香川・高松東	115・23	8級	小1	
40	いけだはると 池田暖仁	新極真会 香川・高松西	130・35	7級	小2	
41	まつむらみお 松村美桜	新極真会 徳島西南	126・23	8級	小2	
42	こばやしあづさ 小林あづさ	新極真会 香川・高松東	126・23	8級	小2	
43	かわだそういちろう 川田壮一郎	新極真会 香川・高松西	130・27	7級	小2	
44	かまやうる 鎌谷美瑠	新極真会 香川・丸亀南	129・28	7級	小2	
45	すぎやまいまり 杉山衣莉	新極真会 徳島西南	114・26	8級	小2	
46	やまもとさほ 山本咲歩	新極真会 香川・高松東	128・25	7級	小2	

青帯・小3～4の部

8名 ①②③③

47	おぐらたいすけ 小椋太輔	新極真会 岡山東	120・27	8級	小3	
48	まつむらそうろう 松村蒼士郎	新極真会 徳島西南	136・32	7級	小4	
49	きむらしようへい 木村祥平	新極真会 香川・高松西	131・33	7級	小3	
50	くわたいろは 栗田彩葉	新極真会 徳島西南・鴨島	138・34	7級	小3	
51	たきけんた 瀧 絢太	新極真会 徳島西南	126・33	7級	小3	
52	にしやまたいき 西山泰輝	新極真会 香川・高松東	145・52	8級	小4	
53	きたのあ 木田ノア	新極真会 香川・JOY丸亀	135・30	7級	小4	
54	やまもとるとい 山本類斗	新極真会 徳島西南	132・38	7級	小3	

青帯・小5以上の部

7名 ①②

55	あさのれんや 浅野蓮也	新極真会 奈良	146・52	7級	小6	
56	やまもとれんと 山本琉斗	新極真会 徳島西南	145・52	7級	小5	
57	あしたひなた 阿下陽向	新極真会 徳島西南	145・48	7級	小5	
58	たかだなつみ 高田夏実	新極真会 香川・JOY丸亀	130・34	8級	小5	
59	たきえいた 瀧 瑛太	新極真会 徳島西南	132・28	7級	小5	
60	きたみゆ 喜多望結	新極真会 香川・JOY丸亀	130・28	8級	小5	
61	たかだみらい 高田未来	新極真会 香川・JOY丸亀	144・41	7級	中2	

黄帯・小2～4の部

8名 ①②③③

62	すみのみさき 角野仁咲	新極真会 香川・丸亀南	125・24	5級	小2	
63	ただみつ 多田光希	新極真会 香川・高松東	134・32	6級	小4	
64	ふじむらゆうた 藤村優太	新極真会 香川・高松西	131・33	5級	小3	
65	はらうちけい 原内 圭	新極真会 香川・丸亀南	125・28	5級	小2	
66	なかはらたいき 中原大輝	新極真会 香川・高松西	134・26	5級	小4	
67	かたやまげんたろう 片山源太郎	新極真会 香川・高松東	132・30	5級	小4	
68	にしおかいつしん 西岡一心	新極真会 香川・高松西	136・27	5級	小4	
69	すみのみつき 角野美月	新極真会 徳島西南・鴨島	134・29	6級	小4	

黄帯・小5以上の部

8名 ①②③③

70	かまやりゆうき 鎌谷琉生	新極真会 香川・丸亀南	137・30	6級	小5	
71	ほんだゆうき 本田悠貴	新極真会 香川・高松西	138・35	6級	小5	
72	かにいくわあかり カニクワ明	新極真会 香川・高松西	157・42	5級	小6	
73	いけだそうすけ 池田壮佑	新極真会 香川・丸亀南	137・50	5級	小6	
74	おさかだふみ 小坂田文美	新極真会 香川・高松西	156・50	6級	小6	
75	ただりくと 多田陸人	新極真会 香川・高松中央	145・35	5級	小5	
76	ほそかわたくま 細川拓真	新極真会 香川・高松西	149・34	5級	小6	
77	なべしまつよし 鍋島 剛	新極真会 香川・丸亀南	174・86	5級		

緑帯の部

6名 ①②

78	みきあすま 三木飛馬	新極真会 香川・丸亀南	140・31	4級	小6	
79	よしだたいせい 吉田大晟	新極真会 香川・高松東	146・33	4級	小6	
80	やのほのか 矢野穂乃香	新極真会 香川・高松中央	157・42	4級	小5	
81	やまもとあおと 山本碧人	新極真会 香川・高松東	144・36	4級	小4	
82	たかおりゆうしょう 高尾龍昇	新極真会 香川・高松西	132・28	4級	小4	
83	くろかわはな 黒川芭奈	新極真会 徳島西南	150・34	4級	小6	

茶帯の部

7名 ①②

84	しんぐうりゅうのすけ 新宮龍之介	新極真会 香川・高松東	135・30	2級	小4	
85	いだにりゅうひ 猪谷龍飛	新極真会 香川・高松西	140・49	2級	小5	
86	いしかわかえで 石川 楓	新極真会 香川・高松東	155・41	2級	中1	
87	はやしひよな 林 陽菜	新極真会 香川・高松東	154・48	2級	中1	
88	しんぐうさくら 新宮咲桜	新極真会 香川・高松東	150・35	2級	小6	
89	いだにしおん 猪谷思稔	新極真会 香川・高松西	152・45	2級	小6	
90	ひくたこころ 低田 心	新極真会 香川・高松西	150・41	1級	中2	

行事予定

11月18～20日	山梨・富士緑の休暇村	ユースジャパン強化合宿
12月4日	愛媛・西条市総合体育館	四国・岡山地区合同稽古
12月11日	愛媛・愛媛県武道館	第21回 四国錬成大会
12月24～25日	東京・代々木第二体育館	第54回 全日本空手道選手権大会
2月12日	香川・飯山総合体育館	第2回 香川県空手道選手権大会
3月4～5日	東京・代々木第一体育館	第2回 JFKO全日本青少年空手道選手権大会
4月(予定)	高知・くろしおアリーナ	第40回 全四国空手道選手権大会
5月(予定)	大阪・大阪府立体育会館	第8回 JFKO全日本フルコンタクト空手道選手権大会
6月11日(予定)	香川・高松市内体育館	高松市空手道錬成大会2023
6月18日(予定)	兵庫・未定	第3回 兵庫県空手道錬成大会
6月25日	大分・別府アリーナ	第6回 大分県空手道選手権大会
7月2日(予定)	岡山・未定	第14回 中国空手道錬成大会
7月22～23日	東京・東京体育館	カラテドリームフェスティバル2023全国大会
11月(予定)	香川・丸亀市内体育館	丸亀市空手道錬成大会2023



**第⑤部**

**組手の部(13時～)**

トーナメント戦は、本戦1分-延長戦1分(マスト判定)で行います。リーグ戦は本戦1分のみです。

※リーグ戦は、勝ち数が多い選手が上位となります。勝ち数が同じ場合は、旗数が多い方が上位となります。旗数も同数の場合は、ジャンケンで上位を決定します。

**小3女子の部**

3名 ①

			川端眞子	山田真央	栗田彩葉	勝敗	旗数	順位
1	かわばたまこ 川端眞子	新極真会 徳島北東あわじ		A3	A10	勝 敗 分		
2	やまだまお 山田真央	新極真会 香川・高松東	A3		A17	勝 敗 分		
3	くわたいろは 栗田彩葉	新極真会 徳島西南・鴨島	A10	A17		勝 敗 分		

**小6男子初級の部**

3名 ①

			白井颯音	赤羽蒼空	浅野蓮也	勝敗	旗数	順位
4	しらいはやと 白井颯音	新極真会 香川・高松中央		A4	A11	勝 敗 分		
5	あかとちそら 赤羽蒼空	新極真会 香川・高松西	A4		A18	勝 敗 分		
6	あさのれんや 浅野蓮也	新極真会 奈良	A11	A18		勝 敗 分		

**小6女子初級の部**

3名 ①

			羽原あのみ	田村美空	西内愛羅	勝敗	旗数	順位
7	はばらあのみ 羽原あのみ	新極真会 香川・坂出		A5	A12	勝 敗 分		
8	たむらみく 田村美空	新極真会 香川・坂出	A5		A19	勝 敗 分		
9	にしうちあいら 西内愛羅	新極真会 岡山東	A12	A19		勝 敗 分		

**小6女子中級の部**

3名 ①

			小坂田文美	カニークワ明	黒川芭奈	勝敗	旗数	順位
10	おさかだふみ 小坂田文美	新極真会 香川・高松西		A6	A13	勝 敗 分		
11	かにいくわあかり カニークワ明	新極真会 香川・高松西	A6		A20	勝 敗 分		
12	くろかわはな 黒川芭奈	新極真会 徳島西南	A13	A20		勝 敗 分		

**中学生・一般男子の部**

3名 ①

※ハンディキャップとして、中学生はボデイプロテクター着用

			小林斗眞	徳弘悠我	谷友大和	勝敗	旗数	順位
13	こばやしとうま 小林斗眞	新極真会 香川・高松東		A7	A14	勝 敗 分		
14	とくひろゆうが 徳弘悠我	新極真会 香川・丸亀南	A7		A21	勝 敗 分		
15	たにともやまと 谷友大和	新極真会 香川・高松東	A14	A21		勝 敗 分		

**茶帯小学生の部**

4名 ①

※ハンディキャップとして、学年下はボデイプロテクター着用可

			猪谷龍飛	新宮龍之介	新宮咲桜	猪谷思穂	勝敗	旗数	順位
16	いだにりゅうひ 猪谷龍飛	新極真会 香川・高松西		A1	A8	A15	勝 敗 分		
17	しんぐうりゅうのすけ 新宮龍之介	新極真会 香川・高松東	A1		A16	A9	勝 敗 分		
18	しんぐうさくら 新宮咲桜	新極真会 香川・高松東	A8	A16		A2	勝 敗 分		
19	いだにしおん 猪谷思穂	新極真会 香川・高松西	A15	A9	A2		勝 敗 分		

※ワンマッチの部は、3R制で試合を行います。1Rは1分です。

1、2R目は引き分けの判定あり、3R目はマスト判定とし引き分けはありません。  
 1Rと2Rで勝ちを取めた場合、その時点で試合は終了します。1勝1敗や1勝1引き分け、  
 2Rとも引き分けなどの場合は3Rで決勝ラウンドを行います。イメージとしては、1・2Rを  
 取った場合はそれぞれ1ポイント奪取。2ポイント奪取で勝利。3R目は勝利で2ポイント付与。

**小5女子中級の部** 2名 ①

20	やのほのか 矢野穂乃香	新極真会 香川・高松中央	A22
21	たむらゆら 田村結良	新極真会 奈良	

**中学女子の部** 2名 ①

22	はやしひよな 林 陽菜	新極真会 香川・高松東	A23
23	ひくたこころ 低田 心	新極真会 香川・高松西	

**一般男子の部** 2名 ①

24	なべしまつよし 鍋島 剛	新極真会 香川・丸亀南	A24
25	おきのれいじ 沖野零志	新極真会 香川・高松東	

**小1初級の部** 9名 ①②③③

26	おかあきと 岡晏貴人	新極真会 徳島北東あわじ	B2	B11
27	わたなべこじろう 渡辺虎次郎	新極真会 香川・高松西		
28	わたなべあおと 渡辺葵人	新極真会 香川・坂出	B3	
29	なかはらはると 中原陽斗	新極真会 香川・高松西		B19
30	とみかわあいき 富川愛毅	新極真会 香川・坂出	B4	
31	かわさきだいあ 川崎大愛	新極真会 香川・JOY丸亀		B12
32	かたおかるお 片岡琉皇	新極真会 香川・丸亀南	B1	
33	みねこはる 峰こはる	新極真会 香川・JOY丸亀	B5	
34	にしうちさら 西内紗蘭	新極真会 岡山東		

**小1中級の部** 8名 ①②③③

35	しまととうや 島本燈弥	新極真会 香川・坂出	B6	B13
36	おおくらゆうし 大倉悠獅	新極真会 香川・丸亀南		
37	かにいくわけんぞう カニークワ玄曹	新極真会 香川・高松西	B7	B20
38	ひがさえいと 日笠詠斗	新極真会 岡山東		
39	ただはるき 多田悠希	新極真会 香川・高松東	B8	
40	きむらいちと 木村一止	新極真会 香川・高松西		B14
41	にしやまはやと 西山隼人	新極真会 香川・高松東	B9	
42	わたなべふうや 渡邊楓也	新極真会 岡山東		

年少年中の部

4名 ①②

43	なかいしこうた 中石空陽太	新極真会 香川・丸亀南	B15	B21
44	あおき こうせい 青木洸星	新極真会 香川・高松西		
45	かわさきはくあ 川崎珀愛	新極真会 香川・JOY丸亀	B16	
46	かわだなつき 川田夏妃	新極真会 香川・高松西		

年長の部

5名 ①②

47	たなかかや 田中花弥	新極真会 香川・高松北	B17	B22
48	あこうたろう 赤穂虎汰郎	新極真会 徳島北東あわじ		
49	なかいしとうた 中石虎陽太	新極真会 香川・丸亀南	B10	
50	ふじわらみなと 藤原湊翔	新極真会 岡山東	B18	
51	たにもとごう 谷本 豪	新極真会 徳島北東あわじ		

小6男子中級の部

7名 ①②

52	いけだそうすけ 池田壮佑	新極真会 香川・丸亀南	A30	A55
53	ひくたこうたろう 低田虎太郎	新極真会 香川・高松西	A45	
54	みきあすま 三木飛馬	新極真会 香川・丸亀南	A31	
55	よしだたいせい 吉田大晟	新極真会 香川・高松東		
56	かわばたしおん 川端中恩	新極真会 徳島北東あわじ	A32	
57	にしまるりゅうた 西丸隆太	新極真会 香川・高松中央	A46	
58	はやしひろき 林 宏樹	新極真会 香川・高松西		

小5男子中級の部

5名 ①②

59	やまだこうた 山田康太	新極真会 香川・高松東	A47	A56
60	かまやりゅうき 鎌谷琉生	新極真会 香川・丸亀南		
61	ほんだゆうき 本田悠貴	新極真会 香川・高松西	A33	
62	ただりくと 多田陸人	新極真会 香川・高松中央	A48	
63	しのみやゆうじ 四宮祐志	新極真会 徳島西南・阿南		

小5男子初級の部

9名 ①②③③

64	かたおかるき 片岡琉毅	新極真会 香川・丸亀南	A34	A57
65	えんどうそうき 圓藤颯希	新極真会 徳島北東あわじ	A49	
66	たきえいた 瀧 瑛太	新極真会 徳島西南	A35	
67	おざきなると 尾崎徳斗	新極真会 香川・JOY丸亀		
68	やまもとれんと 山本琉斗	新極真会 徳島西南	A36	
69	かわてゆうや 川手優也	新極真会 岡山東		
70	なかもとこうたろう 中本航太郎	新極真会 香川・坂出	A25	
71	あしたひなた 阿下陽向	新極真会 徳島西南	A37	
72	おおばやしれんと 大林蓮斗	新極真会 香川・JOY丸亀		

小4男子初級の部

12名

①②③③

73	きたのあ 木田ノア	新極真会 香川・JOY丸亀			
74	まつむらそうしろう 松村蒼士郎	新極真会 徳島西南	A38		
75	やまもとりとく 山本陸斗	新極真会 徳島北東あわじ	A26		
76	すぎやまあると 杉山逢類人	新極真会 徳島西南	A27		
77	おおまえるむ 大前瑠夢	新極真会 香川・坂出	A39		
78	しもてはるま 下手遥直	新極真会 香川・高松北			
79	わたなべしゆんた 渡辺隼太	新極真会 香川・坂出			
80	しんいおうし 新居旺心	新極真会 香川・JOY丸亀	A40		
81	もりさだかなと 森定泰仁	新極真会 徳島西南・鴨島	A28		
82	いかわこうすけ 井川暁将	新極真会 徳島西南・美馬	A29		
83	にしやまたいき 西山泰輝	新極真会 香川・高松東			
84	やましたひろと 山下寛人	新極真会 香川・高松北	A41		

Diagram showing groupings: A38 and A26 merge to A51; A27 and A39 merge to A51; A51 and A40 merge to A58; A28 and A29 merge to A52; A52 and A41 merge to A52; A58 and A52 merge to A58.

小4男子中級の部

7名

①②

85	なかはらたいき 中原大輝	新極真会 香川・高松西	A42		
86	かたやまげんたろう 片山源太郎	新極真会 香川・高松東			
87	たかおりゆうしょう 高尾龍昇	新極真会 香川・高松西	A43		
88	やまもとあおと 山本碧人	新極真会 香川・高松東			
89	にしおかいつしん 西岡一心	新極真会 香川・高松西	A44		
90	にしまるしんたろう 西丸信太郎	新極真会 香川・高松中央			
91	ただみつぎ 多田光希	新極真会 香川・高松東			

Diagram showing groupings: A42 and A43 merge to A53; A44 and A54 merge to A54; A53 and A54 merge to A59.

小4・小5女子初級の部

4名

①②

92	おかひまり 岡ひまり	新極真会 香川・高松東			
93	いけぶちさやか 池淵さやか	新極真会 徳島北東あわじ			
94	すみのみつき 角野美月	新極真会 徳島西南・鴨島			
95	かわだはるひ 川田春妃	新極真会 香川・高松西			

Diagram showing groupings: B45 and B46 merge to B55.

小3中級の部

7名

①②

96	よしおかいりは 吉岡色葉	新極真会 徳島西南・三加茂	B30		
97	ふじむらゆうた 藤村優太	新極真会 香川・高松西			
98	とみかわごうき 富川豪毅	新極真会 香川・坂出	B31		
99	やまもとるといと 山本類斗	新極真会 徳島西南			
100	おぐらたいすけ 小椋太輔	新極真会 岡山東			
101	たきけんた 瀧 絢太	新極真会 徳島西南	B32		
102	きむらしょうへい 木村祥平	新極真会 香川・高松西			

Diagram showing groupings: B30 and B31 merge to B47; B47 and B32 merge to B56; B56 and B48 merge to B56.

小3初級の部

10名 ①②③③

103	みきりょうと 三木良斗	新極真会 徳島西南			
104	まなべゆづき 眞鍋悠月	新極真会 香川・丸亀南	B33		
105	まつばらよしや 松原嘉也	新極真会 徳島北東あわじ		B49	
106	おざきあゆと 尾崎歩斗	新極真会 香川・JOY丸亀	B34		
107	おおくらことら 大倉己虎	新極真会 香川・丸亀南	B23		B57
108	おざきその 尾崎想埜	新極真会 徳島北東あわじ		B35	
109	ほんだけいじ 本田圭司	新極真会 香川・高松西			B50
110	ふじもとたかひろ 藤本貴大	新極真会 徳島西南	B24		
111	うえたゆうだい 植田雄大	新極真会 香川・高松西		B36	
112	まつしたせいや 松下聖矢	新極真会 香川・坂出			

小2初級の部

10名 ①②③③

113	はなぶさあつき 英 篤輝	新極真会 香川・高松西	B37		
114	おざきこうだい 尾崎航大	新極真会 徳島西南・阿南		B51	
115	たけばやししゅんすけ 武林駿佑	新極真会 徳島北東あわじ		B38	
116	くにかたゆづき 國方結月	新極真会 香川・坂出			B58
117	みねながいろは 峯永彩葉	新極真会 香川・高松西	B25		
118	たにはるか 谷 瑠佳	新極真会 香川・高松西		B39	
119	もりもとそうた 森本蒼太	新極真会 徳島北東あわじ			B52
120	なかもとてっしん 中本哲愼	新極真会 香川・坂出	B26		
121	かしわぎゆいと 柏木結翔	新極真会 徳島北東あわじ		B40	
122	たかぎりようせい 高木涼晴	新極真会 香川・高松西			

小2中級の部

11名 ①②③③

123	しもてひろと 下手皓登	新極真会 香川・高松北	B41		
124	ばんどうひでと 板東秀斗	新極真会 香川・高松東		B53	
125	ひがしはらはやと 東原迅澄	新極真会 香川・高松東	B27		
126	きのしたはると 木下陽仁	新極真会 徳島西南		B42	
127	いけだはると 池田暖仁	新極真会 香川・高松西			B59
128	かまやうる 鎌谷美瑠	新極真会 香川・丸亀南	B28		
129	すぎやまいまり 杉山衣莉	新極真会 徳島西南		B43	
130	やまもとさほ 山本咲歩	新極真会 香川・高松東			B54
131	まつむらみお 松村美桜	新極真会 徳島西南	B29		
132	こばやしあづさ 小林あづさ	新極真会 香川・高松東		B44	
133	すみのみさき 角野仁咲	新極真会 香川・丸亀南			

## 移動稽古の部 9時半～

コート	アナウンス・記録	進行	審判					
A 白～青	島田	原内	羽原	松葉	田井	谷川	茶帯から1名	13
B 黄～茶	三嶋る	上池	河本	三嶋り	大久保	池田	茶帯から1名	10

※移動稽古の部は、審判は正面から横一列で着座にてジャッジする  
 ※進行役はジャッジには加わらない

## 三本組手の部 10時～

12

コート	アナウンス・記録	主審	副審			
A	島田	原内	上池	松葉	大久保	堀

※三本組手の部は、試合前に抽選にてトーナメント表を決定する  
 ※審判は組手の試合と同様の配置とする

## 型コンビの部 10時半～

12

コート	アナウンス・記録	主審	副審			
A	三嶋る	原内	上池	松葉	大久保	三嶋り

※コンビ型の部は、試合前に抽選にてトーナメント表を決定する  
 ※審判は組手の試合と同様の配置とする

## 型・個人の部 11時～

78

コート	アナウンス・記録	主審	副審				
A	低田こな	原内	松葉	田井	谷川	島田	38
B	三嶋る	上池	三嶋り	大久保	池田	堀	40

※個人型の部は、審判交代なし。20試合目が終わった時点で5分休憩。  
 ※審判は組手の試合と同様の配置とする

## 組手の部 13時～

118

コート	アナウンス・記録	タイマー	主審	副審		試合番号
A	原内	低田清	羽原	池田	田村	1～10
		山本陽	松葉	谷川	低田清	11～20
		田村	池田	羽原	山本陽	21～30
		低田清	谷川	松葉	田村	31～40
		山本陽	羽原	池田	低田清	41～50
		田村	松葉	谷川	山本陽	51～59
B	上池	西丸	三嶋り	大久保	三嶋る	1～10
		低田こな	河本	田井	島田	11～20
		三嶋る	大久保	三嶋り	西丸	21～30
		島田	田井	河本	低田こな	31～40
		西丸	三嶋り	大久保	三嶋る	41～50
		低田こな	河本	田井	島田	51～59

※組手の部は、10試合毎に審判交代する  
 ※審判は組手の試合と同様の配置とする  
 ※30試合目が終了時に特別敢闘賞の一次発表を行います  
 ※全試合が終了時に特別敢闘賞の二次発表を行います