



新極真会香川中央支部

# 高松市 空手道 錬成大会 2023

令和5年6月11日(日)

橘ノ丘総合運動公園体育館

## 【大会進行予定】

### 9時入場開始

会場設営をしますので  
ご協力いただける方は  
宜しくお願いします。

### 午前の部(10時30分～)

#### 【組手の部】

4コートにて、  
中学生以上の男女と  
小3白～青帯から  
開始します。

12時30分頃終了予定

### 午後の部(13時00分～)

#### 【型の部】

3コートにて実施します。  
14時頃終了予定

#### 【型・グラッドチャレの部】

学年別の型試合終了後、  
1コートで実施します。  
15時頃終了予定

16時撤収完了

## 【大会諸注意】

対戦表に記載されている、AからDの各コートにて試合を行います。  
組手も型も、トーナメント戦方式で行います。呼び出し時に試合コートに  
上げられなかった場合、失格となりますので試合順を各自でよく確認しておい  
てください。

また、今回は**組手の部は敗者復活戦があります**ので、負けても帰らないで下さい。

朝は会場設営が完了するまで、スタッフ以外は1Fアリーナに入場できません。  
2Fの多目的室には9時から入場できます。

**ミット打ちなどのウォーミングアップは2Fの多目的室で行って下さい。**

スペースに限りがありますので、1Fアリーナでは荷物を置いての場所取りや、  
シートを敷いての場所取りは禁止です。

朝の第一試合開始前に簡単な開会式を行います。閉会式は行いません。  
入賞確定後、各コートで記念品贈呈があります。表彰状の発行はありません。

今大会は、声を出しての応援が可能です。  
しかし、「ヤジ」や「暴言」は**応援ではありませんので厳禁**とします。  
判定に対するクレーム、相手や審判への暴言などは絶対に行わないで下さい。  
礼節を重んじる武道の大会に参加しているという事を、決して忘れずをお願いいたします。

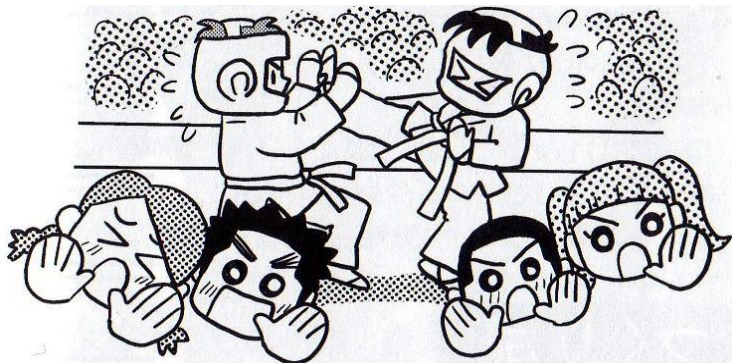



# 高松市空手道錬成大会・試合規約

## 『組手の部』

- ◆試合時間： 幼年、小学生・・・本戦1分-延長戦1分  
中学生、一般 上級・・・本戦2分-延長戦1分  
一般シニア初中級・・・本戦1分30秒-延長戦1分  
(全クラス延長戦でも引き分けの場合は、ジャンケンで勝負!)  
敗者復活戦・・・本戦1分-ジャンケン判定
- ◆防具規定：
  1. 基本的にはカラテドリームフェスティバル全国大会と同様です。  
全クラスで拳サポーター、足サポーターが必要です。
  2. 極端に薄いサポーターや劣化の激しいサポーターは使用できません。
  3. 中学生以下のクラスはヘッドガードが必着です。
  4. 高校生以上は、対戦する両者で試合前に協議し、両者ともにヘッドガードを不要とした場合はヘッドガード無しで試合を行います。一方の選手が着用を希望した場合はヘッドガード有りとなります。
  5. 小3以上は膝サポーターの着用義務があります。
  6. 男子選手は全員ファールカップ必着です。
  7. 女子選手のアンダーガードとチェストガードは任意とします。
- ◆有効技： 手技による中段以下(首よりも下)への攻撃は有効。(金的は除く)  
足技による金的以外への攻撃は有効。  
※掛けの無い上段膝蹴りは有効です
- ◆反則技： 手技による上段(首よりも上)への攻撃。  
金的への攻撃。  
押し、掛け、掴み。倒れた相手への加撃。  
※反則には「注意」が与えられ、注意2回で減点1、減点2で失格となる。
- ◆勝敗： 一本勝ち、判定勝ち、反則による失格、不戦勝がある。  
負傷により、主催者判断やドクターストップによる試合中止もあり得る。
- ◆決勝進出者以外は**敗者復活戦**がありますのでご注意ください。
- ◆本トーナメントの上位2名が優勝・準優勝となり、  
敗者復トーナメントの優勝者が三位準優勝者が四位となります。

## 『型の部』

- ◆トーナメント方式で試合を行います。旗判定で勝敗を決めますが、引き分けがあります。その場合、ジャンケンで勝負となります!
- ◆全試合で違う型を演武して下さい。同じ型を演武した場合は失格となります。

## 審判動作基準



一本

技あり

反則

場外

引き分け

認めず

不明

## 主な決まり手



正拳突き

下突き

鍵突き

前蹴り

上段廻し蹴り

中段廻し蹴り

下段廻し蹴り



下段カキ蹴り

内股蹴り

横蹴り

後ろ蹴り

後ろ廻し蹴り

上段膝蹴り

中段膝蹴り

## 主な反則技



顔面への  
手技

金的攻撃

掌底押し

掴み

投げ技

背後から  
の攻撃

抱き込んで  
からの攻撃

蹴り足を掴ん  
でからの攻撃

倒れた相手  
への攻撃

運営本部・役員席

Aコート本部

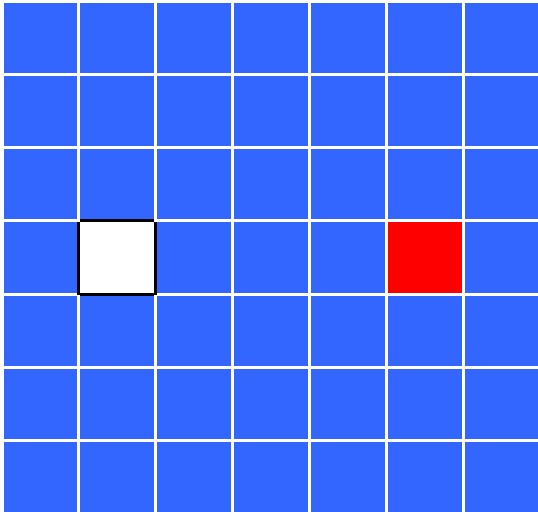

副審イス・・・2、選手控えイス6、赤紐3

副審旗・・・赤4、白4

モルテンタイマー

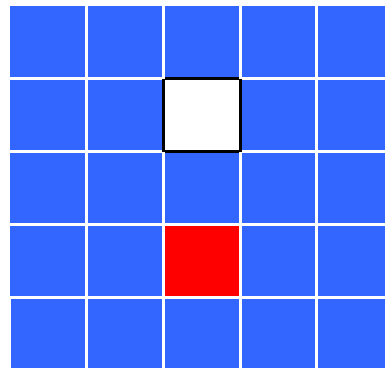

Bコート本部

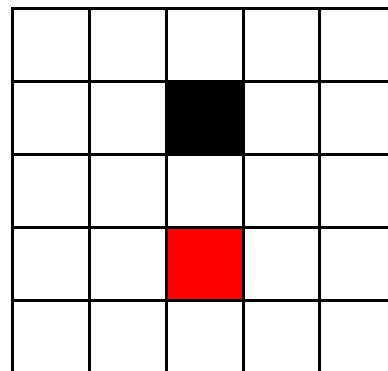

Cコート本部

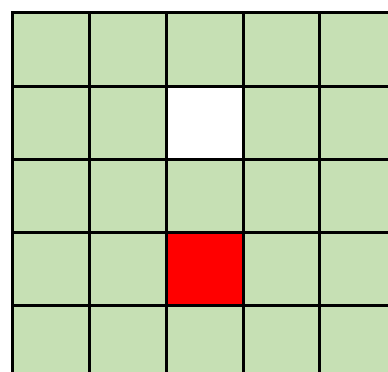

Dコート本部

出入口

組手 幼年の部 12名

試合時間：本戦1分ー延長1分ージャンケン判定

入賞：優勝、準優勝、3位、4位

	氏名	性別	学年	身長	体重	段級位	空手歴	道場	
1	いけだ あいり 池田 あいり	女	未記入	107	18	無級	1年9カ月	愛媛湯の山	B45
2	なかいし こうた 中石 空陽太	男	年中	105	21	無級	1年	香川中央丸亀南	B41
3	ひけた まいか 引田 麻李加	女	年小	100	15	無級	6カ月	香川中央坂出	B49
4	とみかわ ふうき 富川 楓毅	男	年中	100	15	無級	2カ月	香川中央坂出	B42
5	たかはし そう 高橋 想	男	年中	102	15	無級	6カ月	高知本部	B46
6	たきもと りせ 瀧本 琉汐	男	年中	103	15	無級	6カ月	香川中央観音寺	B59
7	なかた あおと 中田 碧人	男	未記入	117	20	無級	7カ月	徳島北東あわじ徳島	B47
8	やまもと とわ 山本 土翔	男	年長	105	16	無級	4カ月	香川中央観音寺	B43
9	なら はると 奈良 陽翔	男	年長	104	18	無級	1年	香川中央高松西	B50
10	かわさき はくあ 川崎 珀愛	男	年長	116	24	無級	1年	香川中央JOY丸亀	B44
11	やぶの そうし 藪野 蒼志	男	年中	108	18	無級	9カ月	岡山東本部	B48
12	あおき こうせい 青木 洸星	男	年長	117	23	10級	1年7カ月	香川中央高松西	

組手 幼年の部 敗者復活戦（3位、4位）

試合時間：本戦1分ージャンケン判定

B	41	の敗者	
A	42	の敗者	B53
A	43	の敗者	B51
A	44	の敗者	B57
A	45	の敗者	B54
A	46	の敗者	B60
A	47	の敗者	B55
A	48	の敗者	B52
A	49	の敗者	B58
A	50	の敗者	B56

組手 小1・白帯の部 24名

試合時間：本戦1分ー延長1分ージャンケン判定  
 入賞：優勝、準優勝、3位、4位

	氏名	性別	学年	身長	体重	段級位	空手歴	道場	
13	ながお そうし 長尾 颯士	男	小1	131	28	無級	1年	香川中央 高松西	A34
14	あんどう るきと 安藤 流樹斗	男	小1	116	23	無級	6カ月	香川中央 観音寺	A26
15	てぐち げん 出口 弦	男	小1	116	23	無級	1年	徳島北東 あわじ 未記入	A42
16	かわむら あさと 川村 麻斗	男	小1	119	20	無級	2年6カ月	高知 朝倉	A27
17	ふるかわ こうた 古川 琥大	男	小1	119	21	無級	1年8カ月	徳島北東 あわじ 里浦	A35
18	ひがしはら ゆうと 東原 悠隼	男	小1	113	20	無級	1年	香川中央 高松東	A46
19	うえはら すみれ 上原 すみれ	女	小1	120	22	無級	1年6カ月	徳島北東 あわじ 里浦	A36
20	うけがわ みきと 請川 幹人	男	小1	110	18	無級	7カ月	香川中央 高松西	A28
21	たきもと りと 瀧本 琉翔	男	小1	117	17	無級	6カ月	香川中央 観音寺	A43
22	ふじた りょうたろう 藤田 涼太郎	男	小1	122	24	無級	2年4カ月	徳島北東 あわじ 未記入	A29
23	べねろふ あきら ベネロフ 旦	男	小1	121	24	無級	3カ月	芦原会館 高松中央	A37
24	あおき こうた 青木 悟大	男	小1	120	21	無級	10カ月	高知 升形	A68
25	のぎ だいち 野木 大馳	男	未記入	124	27	無級	1年	徳島北東 あわじ 藍住	A38
26	こばやし れお 小林 怜煌	男	小1	120	20	無級	10カ月	香川中央 高松西	A30
27	かたおか あれん 片岡 空怜	男	小1	115	23	無級	未記入	香川中央 丸亀南	A44
28	どい きょうのすけ 土居 京ノ介	男	小1	122	24	無級	1年6カ月	芦原会館 高松中央	A31
29	おおかわ そうた 大川 颯太	男	小1	113	17	無級	3カ月	香川中央 観音寺	A39
30	みさわ いちか 三澤 一嘉	男	小1	110	18	無級	1年6カ月	徳島北東 あわじ 里浦	A47
31	あらい かんた 荒井 敢太	男	未記入	117	22	無級	3年	愛媛 湯の山	A40
32	てらさか しょうや 寺坂 尚也	男	小1	117	22	無級	1年6カ月	芦原会館 高松中央	A32
33	こばやし こあ 小林 煌空	男	小1	120	24	無級	10カ月	香川中央 高松西	A45
34	さいとう おうすけ 齋藤 鳳亮	男	小1	116	22	無級	3カ月	香川中央 観音寺	A33
35	ところだに いちか 所谷 一花	女	小1	114	17	無級	1年	高知 四万十 具同	A41
36	あこう ことろう 赤穂 虎汰郎	男	小1	124	23	無級	2年	徳島北東 あわじ 里浦	

**組手 小1・白帯の部 敗者復活戦（3位、4位）**  
**試合時間：本戦1分ー延長1分ージャンケン判定**

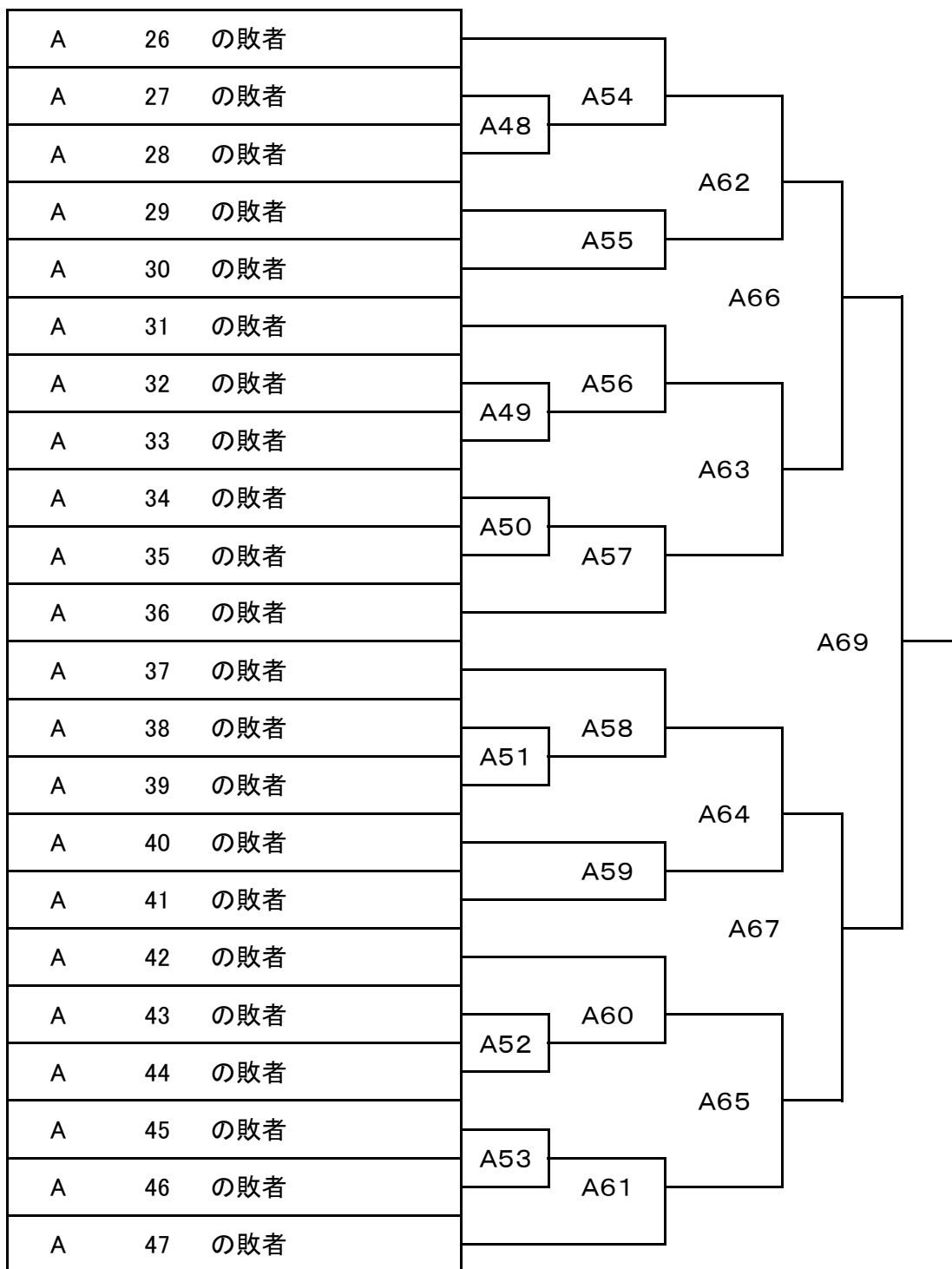

**組手 小1・橙帯の部 9名**

**試合時間：本戦1分ー延長1分ージャンケン判定**

**入賞：優勝、準優勝、3位、4位**

	氏名	性別	学年	身長	体重	段級位	空手歴	道場	
37	きたがわ しょうり 北川 翔理	男	小1	113	19	9級	1年6カ月	高知 大方佐賀	C49
38	しもきた さとる 下北 聡琉	男	小1	122	39	10級	1年5カ月	徳島西南 美馬	C53
39	たにもと ごう 谷本 豪	男	小1	117	22	10級	1年10カ月	徳島北東 あわじ鳴門	C50
40	なかいし どうた 中石 虎陽太	男	小1	116	24	9級	1年	香川中央 丸亀南	C60
41	ふくだ いっしん 福田 一心	男	小1	114	20	10級	2年	徳島西南 阿南	C51
42	まつさか るい 松坂 留位	男	小1	112	20	10級	8カ月	高知 香南	C54
43	こたに きしょう 小谷 輝昌	男	小1	115	20	10級	10カ月	香川中央 高松西	C48
44	おざき りょうま 尾崎 稜馬	男	小1	116	21	10級	1年4カ月	徳島西南 阿南	C52
45	たかやま みなと 高山 湊士	男	小1	119	20	9級	2年1カ月	高知 本部	

**組手 小1・橙帯の部 敗者復活戦（3位、4位）**

**試合時間：本戦1分ージャンケン判定**

C 48	の敗者					
C 49	の敗者					
C 50	の敗者	C55		C58		
C 51	の敗者					
C 52	の敗者	C56				
C 53	の敗者					
C 54	の敗者	C57		C59		



組手 小2・白～橙帯の部 16名

試合時間：本戦1分ー延長1分ージャンケン判定

入賞：優勝、準優勝、3位、4位

	氏名	性別	学年	身長	体重	段級位	空手歴	道場	
46	かわさき だいが 川崎 大愛	男	小2	120	26	9級	1年	香川中央 JOY丸亀	D35
47	しらい ゆうと 白井 悠翔	男	小2	123	23	無級	12カ月	徳島北東 あわじ 北島	D43
48	にしやま はやと 西山 隼人	男	小2	127	32	10級	1年	香川中央 高松東	D36
49	ながの はる 永野 晴	男	小2	120	21	9級	1年	高知 四万十 中村	D49
50	しまもと とおや 島本 燈弥	男	小2	122	23	10級	1年	香川中央 坂出	D37
51	いむら いっさ 井村 伊佐	男	小2	127	26	10級	1年3カ月	徳島西南 阿南	D44
52	なかはら はると 中原 陽斗	男	小2	126	24	10級	1年2カ月	香川中央 高松西	D38
53	ひかさ えいと 日笠 詠斗	男	小2	122	24	9級	2年9カ月	岡山東 本部	D67
54	きむら いちと 木村 一止	男	小2	122	22	9級	2年	香川中央 高松西	D39
55	ふかたに たいよう 深谷 太陽	男	小2	123	24	10級	10カ月	徳島北東 あわじ 徳島南	D45
56	てぐち がく 出口 楽	男	小2	124	26	無級	1年	徳島北東 あわじ 未記入	D40
57	わたなべ こじろう 渡辺 虎次郎	男	小2	109	18	10級	未記入	香川中央 高松西	D50
58	ありもと てる 有本 照	男	小2	118	20	10級	2年	香川中央 丸亀南	D41
59	いで しゅうと 井手 駿翔	男	小2	129	29	10級	1年	香川中央 高松西	D46
60	わたなべ あおと 渡辺 葵人	男	小2	128	26	10級	2年	香川中央 坂出	D42
61	あんどう たいが 安藤 虎駕	男	小2	128	26	9級	1年	高知 大方佐賀	

**組手 小2・白～橙帯の部 敗者復活戦（3位、4位）**

**試合時間：本戦1分ージャンケン判定**

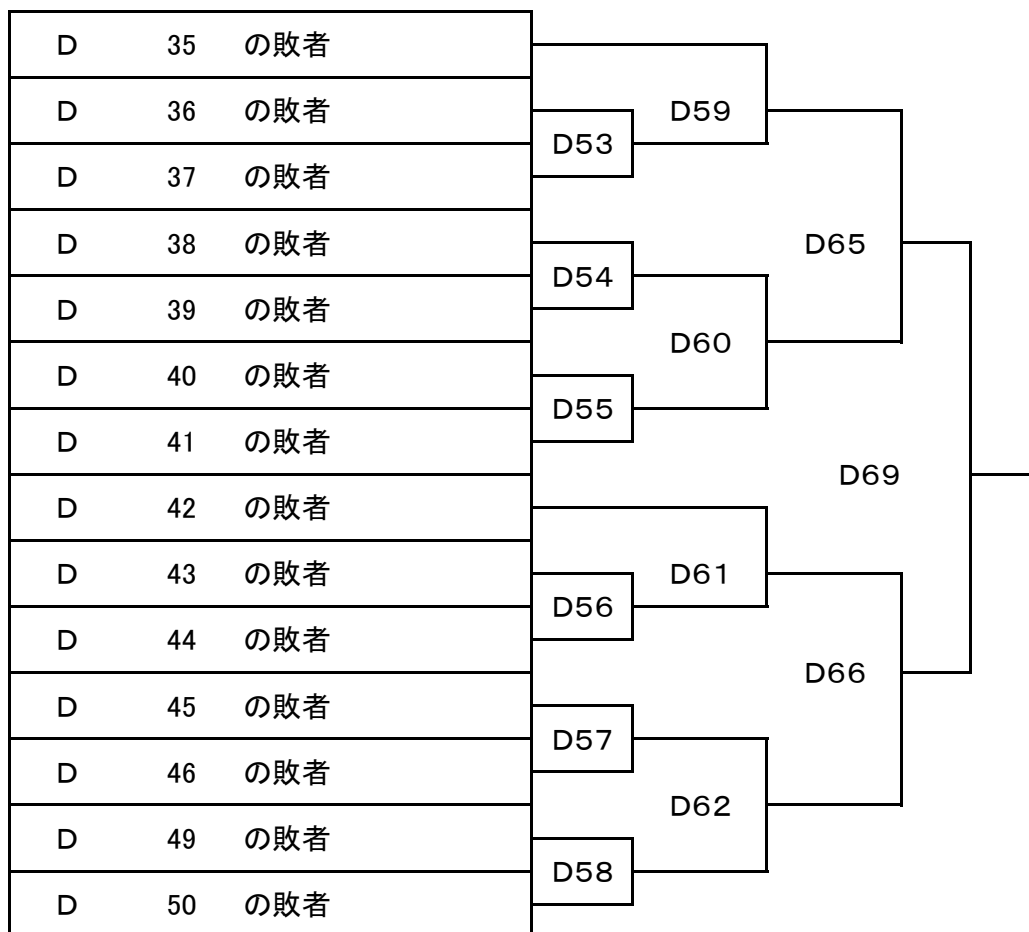

組手 小2・青帯以上の部 6名

試合時間：本戦1分ー延長1分ージャンケン判定

入賞：優勝、準優勝、3位、4位

	氏名	性別	学年	身長	体重	段級位	空手歴	道場
62	かわむら ののか 川村 野乃華	女	小2	125	21	8級	2年6カ月	高知 知倉
63	かにいくわ けんぞう カニークワ 玄曹	男	小2	120	25	8級	4年	香川中央 高松西
64	たかはし けいすけ 高橋 慶丞	男	小2	122	21	8級	3年4カ月	高知 土佐
65	ただ はるき 多田 悠希	男	小2	118	24	6級	3年8カ月	香川中央 高松東
66	わたなべ ふうや 渡邊 楓也	男	小2	127	30	8級	2年2カ月	岡山東 倉敷
67	よこやま ゆいこ 横山 結子	女	小2	124	23	9級	3年5カ月	徳島北東 あわじ北島

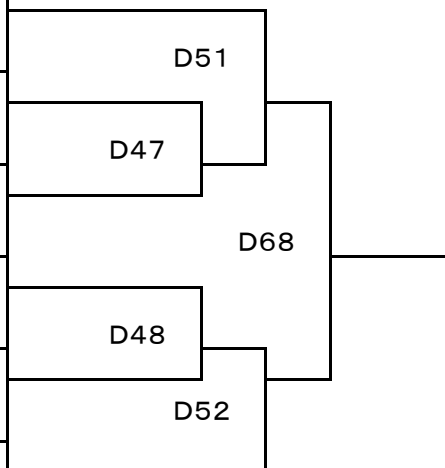

組手 小2・青帯以上の部 敗者復活戦（3位、4位）

試合時間：本戦1分ージャンケン判定

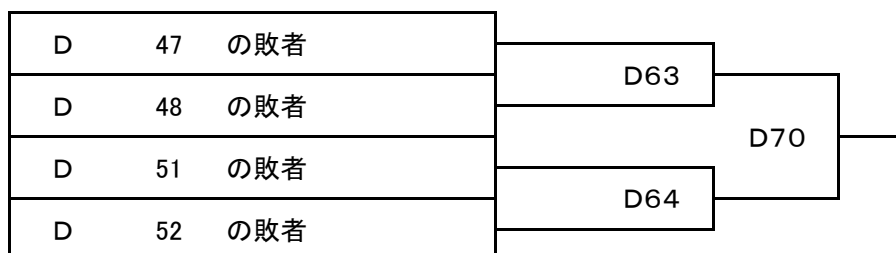

組手 小3・白～橙帯の部 14名

試合時間：本戦1分ー延長1分ージャンケン判定  
入賞：優勝、準優勝、3位、4位

	氏名	性別	学年	身長	体重	段級位	空手歴	道場	
68	いちまる 龍翔 一丸 龍翔	男	小3	128	26	9級	2年5カ月	徳島北東 あわじ 未記入	D1
69	にしむら 楓 西村 楓	男	小3	120	22	9級	2年3カ月	高知 本部	D7
70	だんの そうた 淡野 蒼太	男	未記入	125	23	10級	1年5カ月	徳島北東 あわじ 徳島南	D2
71	おぎき こうだい 尾崎 航大	男	小3	130	32	9級	2年4カ月	徳島西南 阿南	D14
72	みねなが いろは 岑永 彩葉	女	小3	135	32	10級	1年1カ月	香川中央 高松西	D3
73	はやし ゆいと 林 唯斗	男	小3	125	27	無級	6カ月	徳島北東 あわじ 藍住	D8
74	よしだ ゆうと 吉田 悠人	男	小3	124	19	9級	10カ月	芦原会館 高松中央	
75	いわもと あおい 岩本 葵	女	小3	123	23	9級	1年6カ月	徳島北東 あわじ 未記入	D4
76	やはら しりゅう 八原 史龍	男	未記入	135	35	10級	1年2カ月	徳島西南 阿南	D9
77	かわにし そうた 川西 壮汰	男	小3	128	25	10級	10カ月	芦原会館 高松中央	D5
78	みさわ かずと 三澤 一翔	男	小3	119	21	10級	2年2カ月	徳島北東 あわじ 藍住	D15
79	のだ はると 野田 悠翔	男	小3	131	34	10級	未記入	香川中央 高松中央	D6
80	かしわざい ゆいと 柏木 結翔	男	小3	133	32	無級	1年7カ月	徳島北東 あわじ 里浦	D10
81	たかはし しゅう 高橋 集	男	小3	129	26	9級	1年10カ月	高知 本部	

組手 小3・白～橙帯の部 敗者復活戦（3位、4位）

試合時間：本戦1分ージャンケン判定

D 1	の敗者			
D 2	の敗者			
D 3	の敗者	D18	D23	D29
D 4	の敗者			
D 5	の敗者	D19	D24	D34
D 6	の敗者			
D 7	の敗者			D30
D 8	の敗者	D20	D25	
D 9	の敗者			D30
D 10	の敗者	D21		
D 14	の敗者			D30
D 15	の敗者	D26		

**組手 小3・青帯の部 7名**

**試合時間：本戦1分ー延長1分ージャンケン判定**

**入賞：優勝、準優勝、3位、4位**

	氏名	性別	学年	身長	体重	段級位	空手歴	道場	
82	たかぎ りょうせい 高木 涼晴	男	小3	127	24	7級	2年1カ月	香川中央 高松西	
83	もりもと はやと 森本 隼斗	男	小3	123	23	8級	5年	愛媛 湯の山	
84	きのした はると 木下 陽仁	男	小3	130	29	8級	2年3カ月	徳島西南 美馬	
85	ひがしはら はやと 東原 迅澄	男	小3	126	26	8級	3年	香川中央 高松東	
86	こもだ そうし 薦田 湊志	男	小3	130	35	8級	2年	香川中央 高松西	
87	たかやま れんと 高山 蓮士	男	小3	121	23	8級	2年1カ月	高知 本部	
88	はなもと あやね 花本 采嶺	女	小3	130	23	7級	4年8カ月	徳島西南 鴨島	

**組手 小3・青帯の部 敗者復活戦（3位、4位）**

**試合時間：本戦1分ージャンケン判定**

D 11	の敗者	
D 12	の敗者	
D 13	の敗者	
D 16	の敗者	
D 17	の敗者	

組手 小3・黄帯以上の部 7名

試合時間：本戦1分ー延長1分ージャンケン判定  
 入賞：優勝、準優勝、3位、4位

	氏名	性別	学年	身長	体重	段級位	空手歴	道場	
89	かまや うる 鎌谷 美瑠	女	小3	135	32	6級	5年	香川中央 丸亀南	C23
90	しもて ひろと 下手 皓登	男	小3	134	37	5級	3年6カ月	香川中央 高松北	欠 C30
91	やまもと さほ 山本 咲歩	女	小3	130	25	5級	3年2カ月	香川中央 高松東	C24
92	はらうち けい 原内 圭	男	小3	130	30	3級	5年1カ月	香川中央 丸亀南	C43
93	こばやし あづさ 小林 あづさ	女	小3	126	25	6級	5年7カ月	香川中央 高松東	C25
94	いけだ はると 池田 暖仁	男	小3	134	37	6級	3年10カ月	香川中央 高松西	C31
95	すみの みさき 角野 仁咲	女	小3	130	26	3級	5年1カ月	香川中央 丸亀南	

組手 小3・黄帯以上の部 敗者復活戦（3位、4位）

試合時間：本戦1分ージャンケン判定

C 23	の敗者	90	欠	C39	
C 24	の敗者				
C 25	の敗者				
C 30	の敗者			C34	C47
C 31	の敗者			C40	

組手 小4・白～橙帯の部 6名

試合時間：本戦1分ー延長1分ージャンケン判定

入賞：優勝、準優勝、3位、4位

	氏名	性別	学年	身長	体重	段級位	空手歴	道場
96	はやし 林 詩太	男	小4	132	31	9級	2年6カ月	徳島西南 阿南
97	まつばら 松原 嘉也	男	小4	130	30	無級	1年	徳島北東 あわじ 里浦
98	わきざか 脇坂 昂希	男	小4	127	27	10級	3年	徳島北東 あわじ 未記入
99	あいざわ 相澤 向輝	男	小4	143	37	無級	9カ月	徳島北東 あわじ 里浦
100	やぶの 藪野 登龍	男	小4	128	25	無級	4カ月	岡山東 本部
101	おざき 尾崎 想埜	男	小4	131	27	9級	3年	徳島北東 あわじ 鳴門

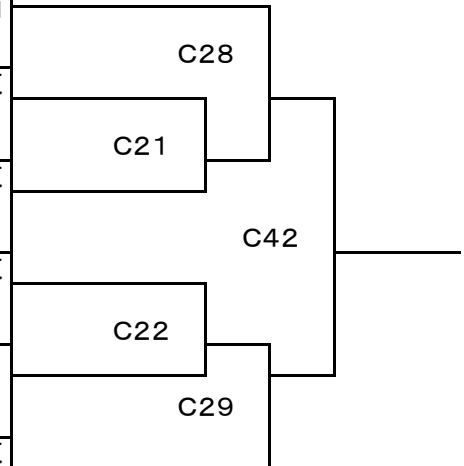

組手 小4・白～橙帯の部 敗者復活戦（3位、4位）

試合時間：本戦1分ージャンケン判定

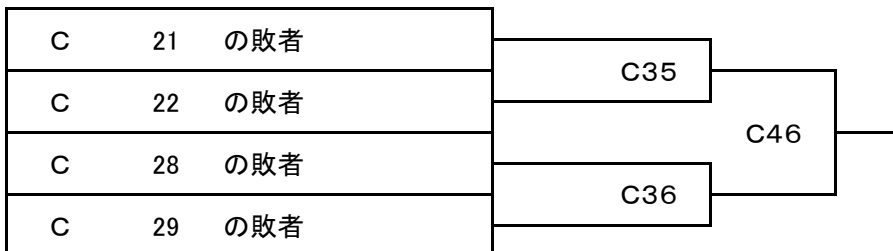

**組手 小4・青帯以上の部 8名**

**試合時間：本戦1分ー延長1分ージャンケン判定**

**入賞：優勝、準優勝、3位、4位**

	氏名	性別	学年	身長	体重	段級位	空手歴	道場	
102	ふじむら ゆうた 藤村 優太	男	小4	130	33	5級	4年	香川中央 高松西	C17
103	かわむら いくと 川村 郁斗	男	小4	135	38	7級	2年6カ月	高知倉	C26
104	かねどう りんと 兼頭 凜斗	男	小4	127	27	7級	2年6カ月	愛媛原	C18
105	おぐら たいすけ 小椋 太輔	男	小4	125	31	7級	3年10カ月	岡山東 本部	C41
106	ふかたに かいき 深谷 海希	男	小4	123	20	6級	2年6カ月	徳島北東 あわじ 徳島南	C19
107	ほんだ けいじ 本田 圭司	男	小4	129	27	8級	3年	香川中央 高松西	C27
108	おかだ かなと 岡田 愛叶	男	小4	141	37	8級	4年	徳島西南 阿南	C20
109	きむら しょうへい 木村 祥平	男	小4	134	35	6級	5年	香川中央 高松西	

**組手 小4・青帯以上の部 敗者復活戦（3位、4位）**

**試合時間：本戦1分ージャンケン判定**

C 17	の敗者			
C 18	の敗者			
C 19	の敗者	C32	C37	
C 20	の敗者			C45
C 26	の敗者	C33	C38	
C 27	の敗者			



**組手 小5・10～8級の部 6名**

**試合時間：本戦1分ー延長1分ージャンケン判定**

**入賞：優勝、準優勝、3位、4位**

	氏名	性別	学年	身長	体重	段級位	空手歴	道場
110	にしやま たいき 西山 泰輝	男	小5	149	53	8級	4年	香川中央 高松東
111	みさわ いっせい 三澤 一誠	男	小5	124	22	10級	2年2カ月	徳島北東 あわじ 藍住
112	よしむら かんた 吉村 寛太	男	小5	145	58	9級	4年6カ月	愛媛 湯の山
113	のむら りゅうき 野村 龍生	男	小5	138	37	8級	11カ月	高知 本部
114	おおまえ るむ 大前 瑠夢	男	小5	138	29	8級	4年	香川中央 坂出
115	しんい おうし 新居 旺心	男	小5	140	36	8級	6年	香川中央 JOY丸亀

**組手 小5・10～8級の部 敗者復活戦（3位、4位）**

**試合時間：本戦1分ージャンケン判定**

B 18	の敗者	
B 19	の敗者	
B 24	の敗者	
B 25	の敗者	

**組手 小5・7～5級の部 6名**

**試合時間：本戦1分ー延長1分ージャンケン判定**

**入賞：優勝、準優勝、3位、4位**

	氏名	性別	学年	身長	体重	段級位	空手歴	道場
116	にしおか いっしん 西岡 一心	男	小5	140	30	5級	2年6カ月	香川中央 高松西
117	わたなべ しゅんた 渡辺 隼太	男	小5	135	27	6級	6年	香川中央 坂出
118	しもて はるま 下手 遥真	男	小5	139	36	6級	3年6カ月	香川中央 高松北
119	なんば いおり 難波 伊織	男	小5	151	36	5級	4年	岡山東 本部
120	かねとう きらと 兼頭 煌斗	男	小5	135	33	7級	2年6カ月	愛媛 桑原
121	きた のあ 木田 ノア	男	小5	139	32	5級	2年6カ月	香川中央 JOY丸亀

**組手 小5・7～5級の部 敗者復活戦（3位、4位）**

**試合時間：本戦1分ージャンケン判定**

B	16	の敗者		
B	17	の敗者	B29	
B	22	の敗者		B35
B	23	の敗者	B30	

組手 小5・4級以上の部 9名

試合時間：本戦1分ー延長1分ージャンケン判定

入賞：優勝、準優勝、3位、4位

	氏名	性別	学年	身長	体重	段級位	空手歴	道場	
122	しんぐう りゅうのすけ 新宮 龍之介	男	小5	138	31	2級	6年	香川中央 高松東	B12
123	たかお りゅうしょう 高尾 龍昇	男	小5	135	27	4級	5年	香川中央 高松西	B20
124	かたやま げんたろう 片山 源太郎	男	小5	137	32	3級	4年	香川中央 高松東	B13
125	おかだ こうぜん 岡田 弘善	男	小5	149	47	4級	7年	香川中央 高松西	欠
126	かわはら よう 河原 陽	男	小5	135	30	2級	4年1カ月	芦原会館 高松中央	B14
127	にしまる しんたろう 西丸 信太郎	男	小5	136	28	4級	6年2カ月	香川中央 高松中央	B21
128	なかはら たいき 中原 大輝	男	小5	135	31	4級	3年10カ月	香川中央 高松西	B11
129	ただ みつき 多田 光希	男	小5	138	37	4級	4年7カ月	香川中央 高松東	B15
130	やまもと あおと 山本 碧人	男	小5	148	37	2級	6年2カ月	香川中央 高松東	

組手 小5・4級以上の部 敗者復活戦（3位、4位）

試合時間：本戦1分ージャンケン判定

B 11 の敗者		
B 12 の敗者	B26	B33
B 13 の敗者	125	欠
B 14 の敗者		
B 15 の敗者	B27	
B 20 の敗者		B4
B 21 の敗者	B28	

**組手 小4～6・女子・白～青帯の部 5名**

**試合時間：本戦1分ー延長1分ージャンケン判定**

**入賞：優勝、準優勝、3位、4位**

	氏名	性別	学年	身長	体重	段級位	空手歴	道場
131	おか ひまり 岡 ひまり	女	小5	134	27	7級	1年8カ月	香川中央 高松東
132	ほそかわ はるか 細川 遥香	女	小4	129	24	8級	2年	香川中央 高松西
133	こばやし えま 小林 笑舞	女	小6	141	40	無級	7カ月	香川中央 高松中央
134	やぶの あやめ 藪野 絢姫	女	小6	130	26	9級	9カ月	岡山東 本 部
135	もり ゆうき 森 有希	女	小5	133	33	8級	4年	徳島北東 あわじ 北 島

**組手 小4～6・女子・白～青帯の部 敗者復活戦（3位、4位）**

**試合時間：本戦1分ージャンケン判定**

A 8 の敗者	A17
A 11 の敗者	
A 12 の敗者	

**組手 小6男子・青～黄帯の部 4名**

**試合時間：本戦1分ー延長1分ージャンケン判定  
入賞：優勝、準優勝、3位**

	氏名	性別	学年	身長	体重	段級位	空手歴	道場	
136	なかやま えいしん 中山 瑛心	男	小6	155	54	8級	2年	香川中央 高松中央	A13
137	しのみや ゆうじ 四宮 祐志	男	小6	148	53	5級	4年6カ月	徳島西南 阿南	A22
138	かわて ゆうや 川手 優也	男	小6	145	40	7級	2年1カ月	岡山東 倉敷	A14
139	おおばやし れんと 大林 蓮斗	男	小6	143	33	8級	2年	香川中央 JOY丸亀	

**組手 小6男子・青～黄帯の部 敗者復活戦（3位）**

**試合時間：本戦1分ージャンケン判定**

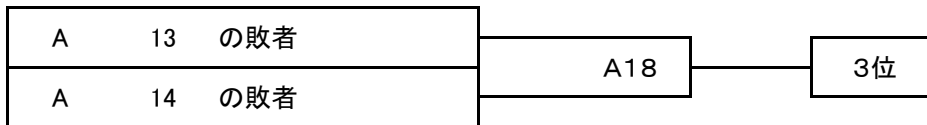

**組手 小6男子・緑帯以上の部 6名**

**試合時間：本戦1分ー延長1分ージャンケン判定  
入賞：優勝、準優勝、3位、4位**

	氏名	性別	学年	身長	体重	段級位	空手歴	道場	
140	いだに りゅうひ 猪谷 龍飛	男	小6	未記入	未記入	2級	5年2カ月	香川中央 高松西	
141	かたおか るき 片岡 琉毅	男	小6	137	32	7級	1年5カ月	香川中央 丸亀南	
142	ただ りくと 多田 陸人	男	小6	150	37	4級	6年	香川中央 高松中央	
143	ほんだ ゆうき 本田 悠貴	男	小6	142	40	4級	5年	香川中央 高松西	
144	やまだ こうた 山田 康太	男	小6	145	38	4級	4年	香川中央 高松東	
145	かまや りゅうき 鎌谷 琉生	男	小6	142	35	4級	5年	香川中央 丸亀南	

**組手 小6男子・緑帯以上の部 敗者復活戦（3位、4位）**

**試合時間：本戦1分ージャンケン判定**

A 9 の敗者	
A 10 の敗者	
A 15 の敗者	
A 16 の敗者	

**組手 中学男子の部 10名**

**試合時間：本戦2分ー延長1分ージャンケン判定**

**入賞：優勝、準優勝、3位、4位**

	氏名	性別	学年	身長	体重	段級位	空手歴	道場	
146	山本 陽斗	男	中2	166	55	1級	8年2カ月	香川中央高松東	
147	白井 颯音	男	中1	152	37	8級	2年	香川中央高松中央	
148	八原 弘虎	男	未記入	162	70	10級	1年2カ月	徳島西南阿南	
149	安藤 強虎	男	中1	155	42	無級	6カ月	香川中央観音寺	
150	低田 虎太郎	男	中1	140	36	4級	8年2カ月	香川中央高松西	
151	堀川 幸聖	男	中3	170	54	4級	3年	香川中央高松西	
152	谷友 大和	男	中2	167	48	6級	2年	香川中央高松東	
153	村雲 隆青	男	中2	172	63	無級	1年	香川中央高松西	
154	五ノ坪 吉康	男	中2	167	53	6級	2年	香川中央高松東	
155	内久保 瑠唯	男	中3	171	66	2級	9年	修慧会	

**組手 中学男子の部 敗者復活戦（3位、4位）**

**試合時間：本戦1分ージャンケン判定**

C 1 の敗者	C9	C13
C 2 の敗者		
C 3 の敗者	C10	
C 4 の敗者		
C 5 の敗者	C11	C16
C 6 の敗者		
C 7 の敗者	C12	C14
C 8 の敗者		

**組手 小6女子茶帯＋中学女子の部 7名**

**試合時間：本戦1分30秒－延長1分－ジャンケン判定  
入賞：優勝、準優勝、3位、4位**

	氏名	性別	学年	身長	体重	段級位	空手歴	道場	
156	やの ほんかの 矢野 穂乃香	女	小6	161	47	2級	4年	香川中央 高松中央	
157	かにいくわ あかり カニークワ 明	女	中1	162	43	4級	4年	香川中央 高松西	
158	いだに しおん 猪谷 思穂	女	中1	未記入	未記入	1級	5年2カ月	香川中央 高松西	
159	まつばら りこ 松原 莉子	女	中1	153	51	10級	1年	徳島北東 あわじ 里 浦	
160	たむら みく 田村 美空	女	未記入	155	53	6級	10カ月	香川中央 坂 出	
161	まつした きき 松下 希姫	女	未記入	158	52	3級	8年6カ月	岡山東 本 部	
162	ひくた こころ 低田 心	女	中3	153	43	1級	6年8カ月	香川中央 高松西	

**組手 小6女子茶帯＋中学女子の部 敗者復活戦（3位、4位）**

**試合時間：本戦1分－ジャンケン判定**

B 1 の敗者	
B 2 の敗者	
B 3 の敗者	
B 4 の敗者	
B 5 の敗者	



**組手 一般男子・上級の部 2名**

**試合時間：本戦2分ー延長1分ージャンケン判定  
入賞：優勝**

	氏名	性別	学年	身長	体重	段級位	空手歴	道場
163	おきの 沖野 零志	男	大2	170	59	1級	14年	香川中央 高松東
164	うちくぼ 内久保 空良	男		172	62	2級	8年	修慧会

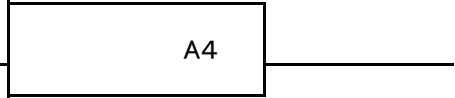

**組手 一般女子・上級の部 3名**

**試合時間：本戦2分ー延長1分ージャンケン判定  
入賞：優勝、準優勝**

	氏名	性別	学年	身長	体重	段級位	空手歴	道場
165	ちゅうじょう 中條 ひなた	女		155	64	4級	9年	香川中央 坂出
166	ひくた 低田 小夏	女	高1	152	48	1級	6年8カ月	香川中央 高松西
167	ほりかわ 堀川 愛央	女	高3	166	55	4級	3年	香川中央 高松西

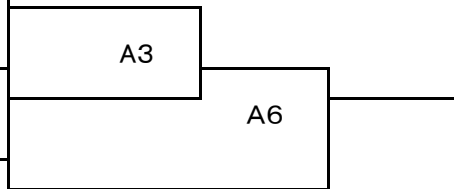

**組手 一般女子・上級の部 敗者復活戦（準優勝）**

**試合時間：本戦1分ージャンケン判定**

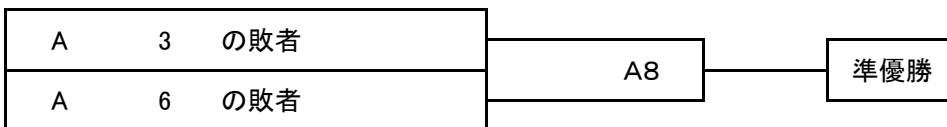

**組手 一般&シニア男子・初中級の部 4名**

**試合時間：本戦1分30秒ー延長1分ージャンケン判定**

**入賞：優勝、準優勝、3位**

	氏名	性別	学年	身長	体重	段級位	空手歴	道場
168	もり むねひろ 森 宗寛	男		171	70	6級	8年	香川中央 坂出
169	こばやし どうま 小林 斗真	男		170	60	7級	1年	香川中央 高松東
170	みずさわ そら 水澤 空	男	専2	168	59	無級	3カ月	香川中央 高松東
171	うえきた かずし 上北 和志	男		182	102	8級	2年	香川中央 高松西

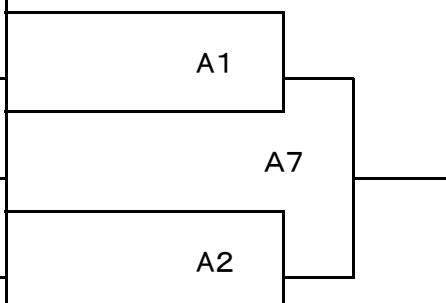

**組手 一般&シニア男子・初中級の部 敗者復活戦（3位）**

**試合時間：本戦1分ージャンケン判定**

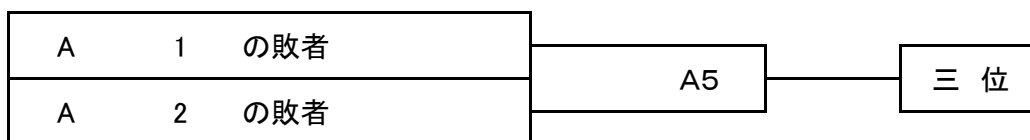

型：幼年クラス 3名

【表彰】…優勝

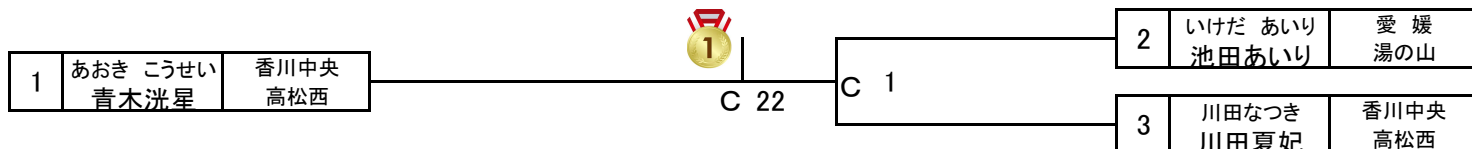

型：小学1年・無級の部 4名

【表彰】…優勝、準優勝

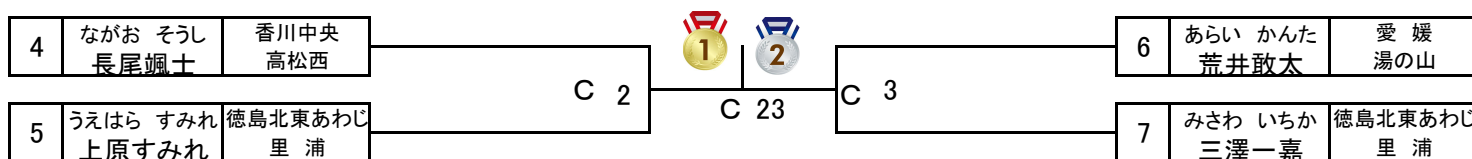

型：小学1年・10～9級の部 6名

【表彰】…優勝、準優勝、三位×2名

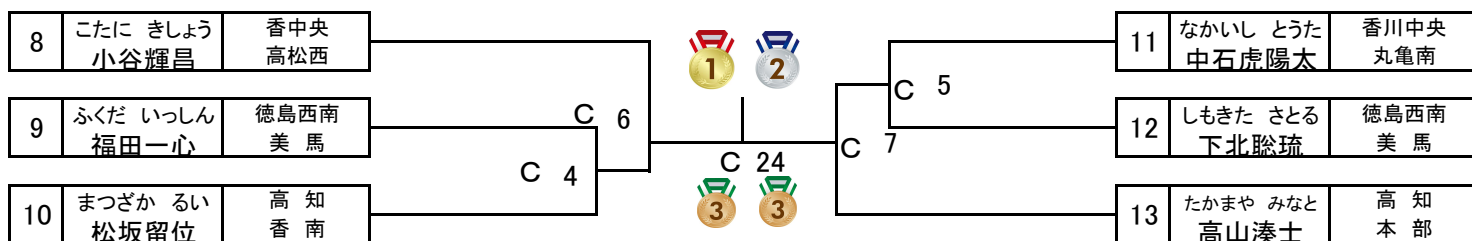

型：小学2年・10～9級の部 6名

【表彰】…優勝、準優勝、三位×2名

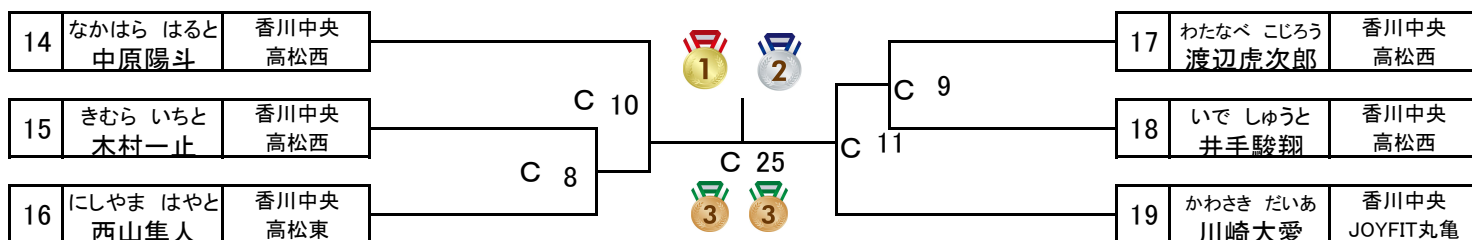

型：小学2年・8～5級の部 4名

【表彰】…優勝、準優勝

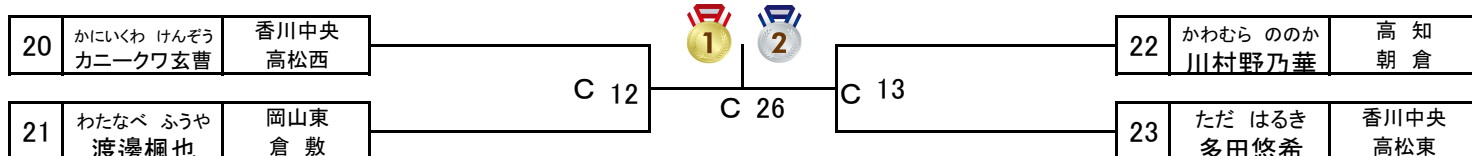

型：小学3年・10～9級の部 10名

【表彰】…優勝、準優勝、3位×2名

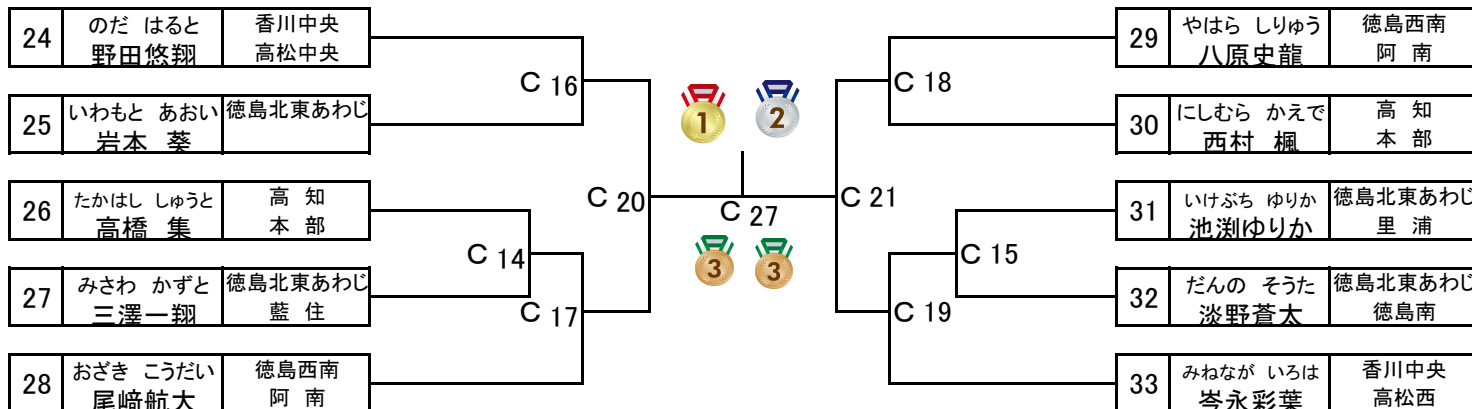

型：小学3年・8～7級の部 4名

【表彰】…優勝、準優勝

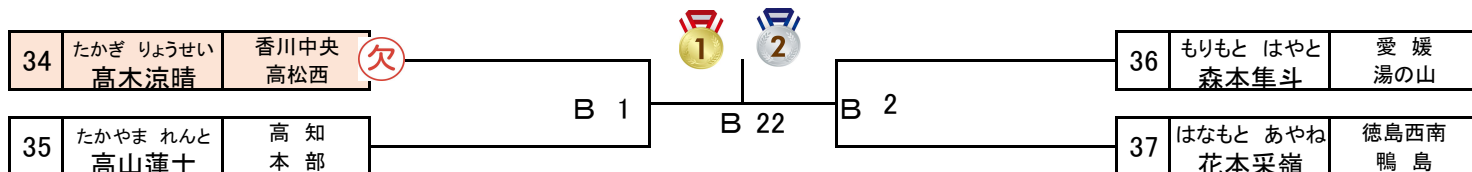

**型：小学3年・6～3級の部 8名** 【表彰】…優勝、準優勝、3位×2名

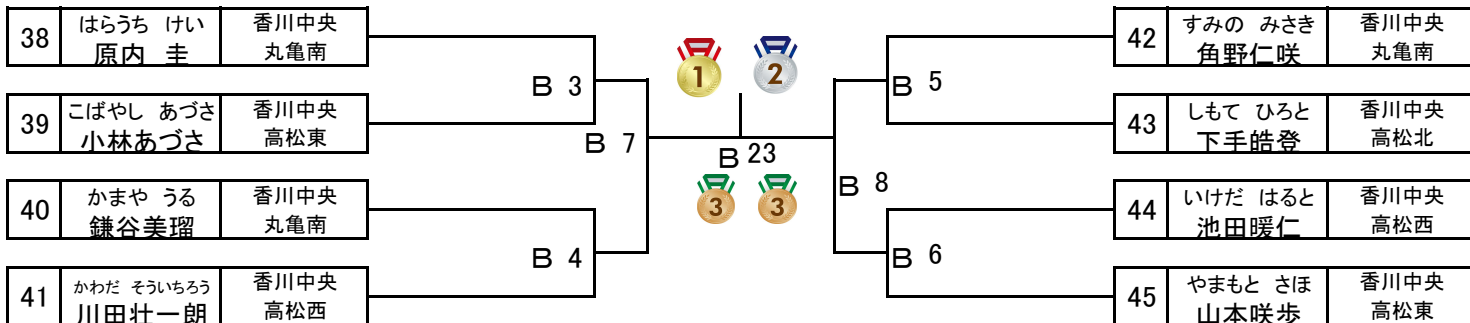

**型：小学4年・無～8級の部 5名** 【表彰】…優勝、準優勝

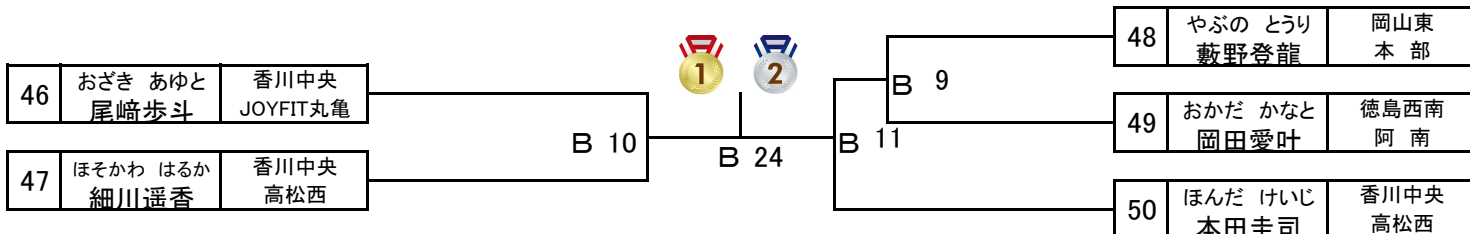

**型：小学4年・7～5級の部 7名** 【表彰】…優勝、準優勝、3位×2名

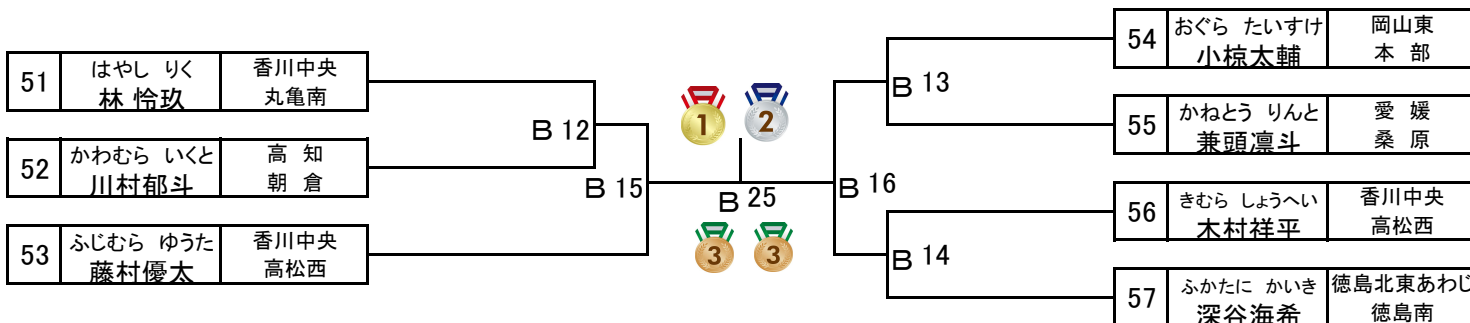

**型：小学5年・10～6級の部 7名** 【表彰】…優勝、準優勝、3位×2名

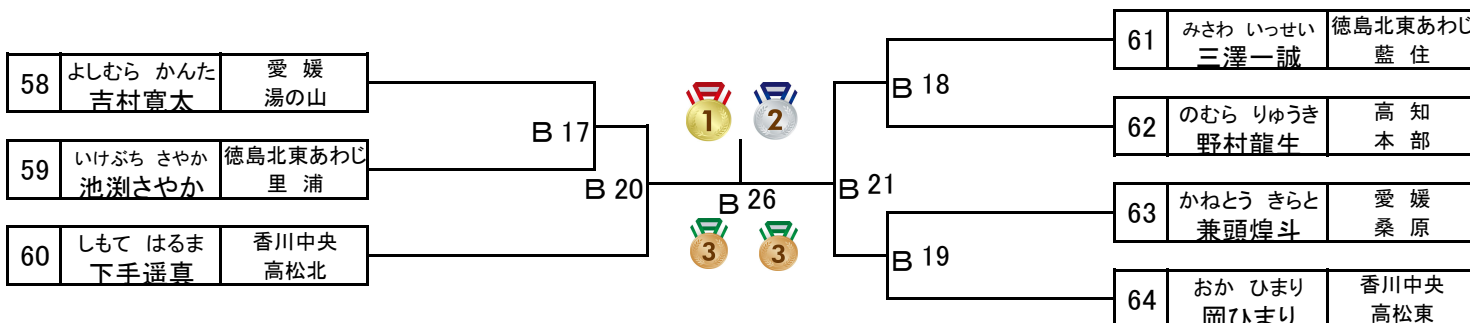

**型：小学5年・5～2級の部 12名** 【表彰】…優勝、準優勝、3位×2名

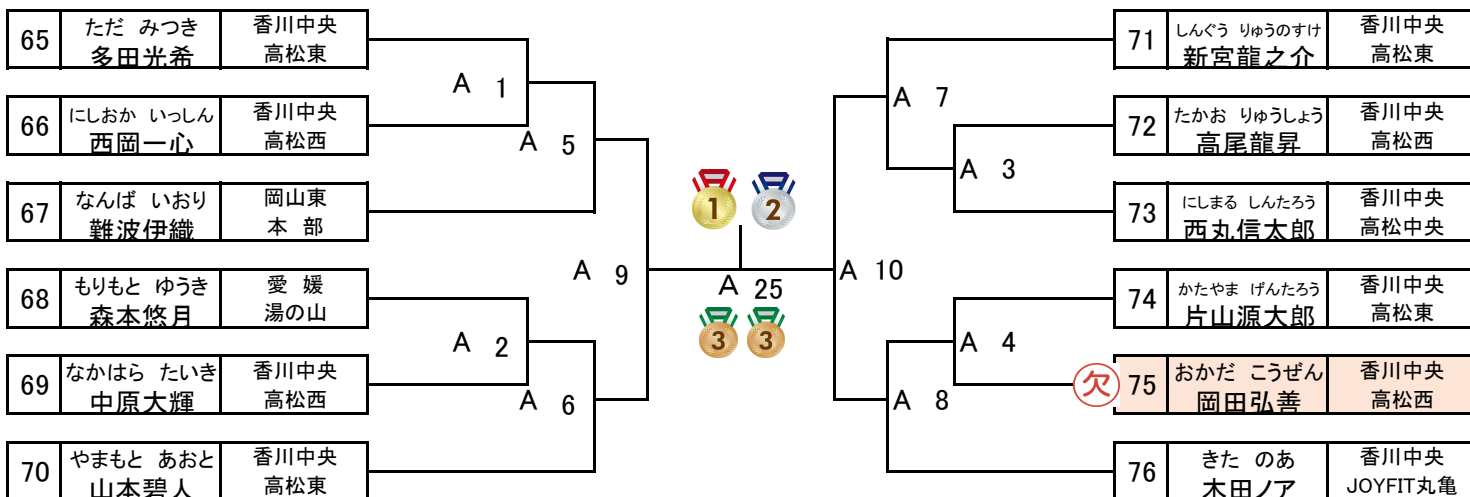

型：小6年+中学生・10～7級の部 8名 【表彰】…優勝、準優勝、3位×2名

77	おざき なると 尾崎徳斗	香川中央 JOYFIT丸亀	A 11	A 15	1 2 3 3	A 26	A 13	81	おおばやし れんと 大林蓮斗	香川中央 JOYFIT丸亀	
78	かわだ はるひ 川田春妃	香川中央 高松西						A 16	82	かわて ゆうや 川手優也	岡山東 倉敷
79	やぶの あやめ 藪野絢姫	岡山東 本部						A 14	83	やはら ひろと 八原弘虎	徳島西南 阿南
80	なかやま えいしん 中山瑛心	香川中央 高松中央							84	しらい はやと 白井颯音	香川中央 高松中央

型：小学6年・4～2級の部 6名 【表彰】…優勝、準優勝、3位×2名

85	かまや りゆうき 鎌谷琉生	香川中央 丸亀南	A 21	A 17	1 2 3 3	A 27	A 18	88	やまだ こうた 山田康太	香川中央 高松東	
86	ただ りくと 多田陸人	香川中央 高松中央						A 22	89	いだに りゅうひ 猪谷龍飛	香川中央 高松西
87	ほんだ ゆうき 本田悠貴	香川中央 高松西							90	やの ほのか 矢野穂乃香	香川中央 高松中央

型：中学生の部 6名 【表彰】…優勝、準優勝、3位×2名

91	いだに しおん 猪谷思穩	香川中央 高松西	A 23	A 19	1 2 3 3	A 28	A 20	94	かこいくわ あかり カニークワ明	香川中央 高松西	
92	ひくた こたろう 低田虎太郎	香川中央 高松西						A 24	95	みき あすま 三木飛馬	香川中央 丸亀南
93	みき じゅうご 三木重悟	香川中央 丸亀南							96	にしまる たいち 西丸太一	香川中央 高松中央

御来賓

竹澤 剛 様(新極真会 高知支部 師範代) 谷 龍治 様(新極真会 愛媛支部 師範代)

辻 健介 様(新極真会 徳島北東あわじ支部 支部長) 将口恵美 様(第12回全世界空手道選手権大会女子世界チャンピオン)

松永圭三 様(新極真会 高知支部 指導員) 武田充昭 様(新極真会 徳島西南支部 指導員) 石井秀彦 様(新極真会 岡山東支部 指導員)

原 未宇 様(空手道 修慧会 代表) 五郎丸克幸 様(芦原会館 高松中央支部 支部長)

大会実行委員長

原内卓哉(新極真会 香川中央支部 支部長・師範)

大会運営委員長

上池晃代(新極真会 香川中央支部 筆頭師範代)、松葉聡司(新極真会 香川中央支部 師範代)

大会ドクター

堀 志郎 医師

コート別スタッフ

Aコート	上池晃代、田井邦尚、堀志郎、 <b>沖野零志</b> 、田村大輔、 <b>猪谷思穩</b>
Bコート	河本史郎、島田千穂、原内心、 <b>西丸太一</b> 、 <b>山本陽斗</b> 、 <b>三木飛馬</b>
Cコート	松葉聡司、大久保匡、谷川哲也、三嶋利江、 <b>低田小夏</b> 、 <b>低田心</b> 、西丸隆太
Dコート	羽原繁、池田一樹、藤田秀雄、中條世捺、低田清憲、 <b>三木重悟</b> 、 <b>矢野穂乃香</b>



インテンス法律事務所

弁護士 原内 直哉

第二東京弁護士会

〒162-0814  
東京都新宿区新小川町4番7号  
アオヤギビル3階  
URL: <https://intense.law>

TEL 050-5526-0880  
FAX 050-5369-3114  
E-mail: [naoya802@gmail.com](mailto:naoya802@gmail.com)

手打ちうどん

**さぬき一番**

(香川県高松市三名町105-2)

営業時間 10:00~21:00 **日曜営業しています**

「肉ぶっ天」が人気ナンバーワン

担々麺や背油入りうどん等、他店にないメニューも人気

YouTubeで「黙飯 さぬき一番」をチェック!!

型：グランドチャンピオンクラス 17名

【表彰】・・・優勝、準優勝、3位×2名

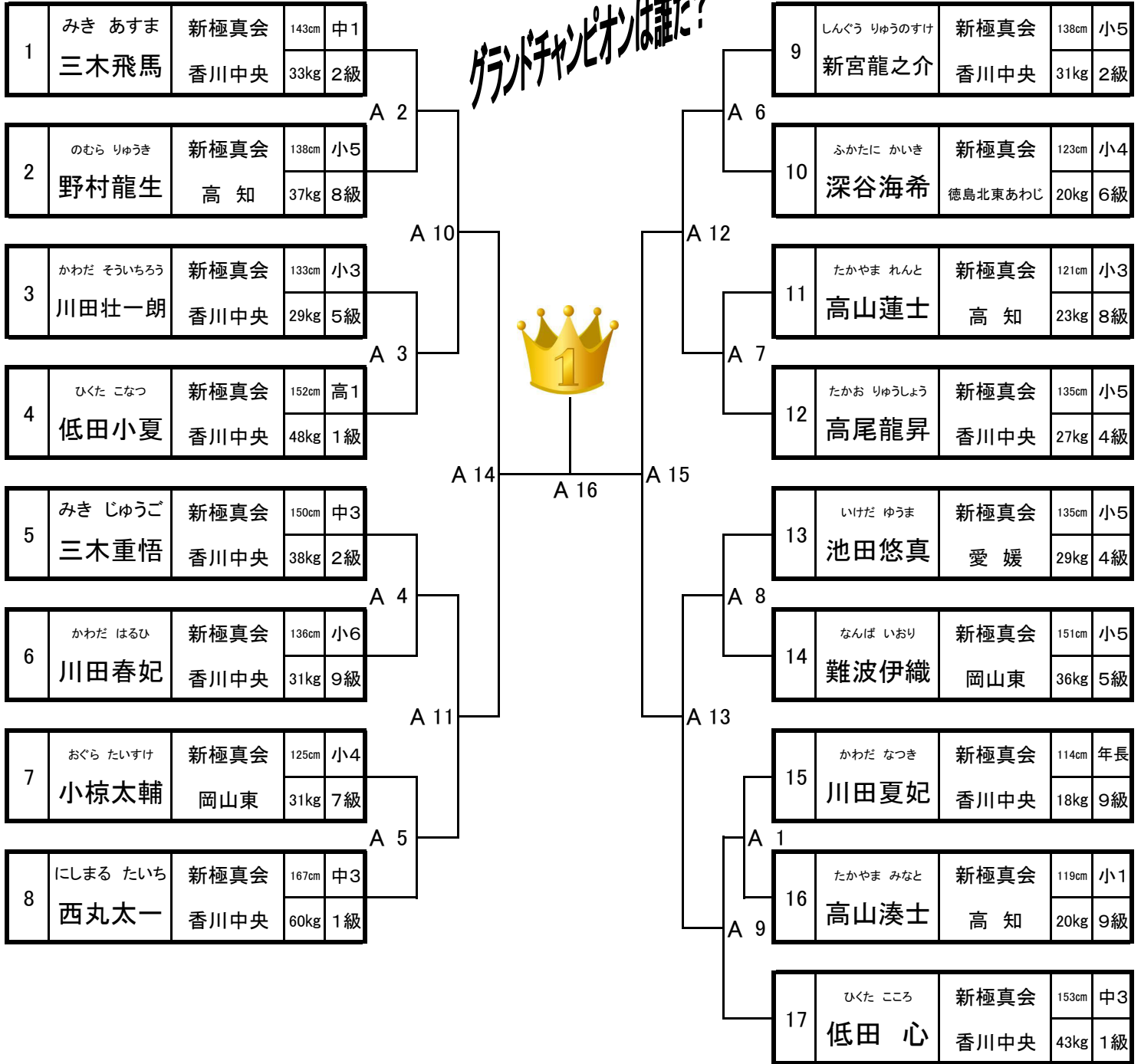

大会案内

カラテドリームフェスティバル全国大会2023	東京都・渋谷区	7月22日～23日
第36回 全九州空手道選手権大会	福岡県・福岡市	8月20日
第19回 徳島県空手道錬成大会	徳島県・美馬市	9月3日
第36回 全関西空手道選手権大会	大阪府・門真市	9月10日
第40回 全中国空手道選手権大会	広島県・広島市	9月24日
第13回 全世界空手道選手権大会	東京都・渋谷区	10月14日～15日
丸亀市空手道錬成大会2023	香川県・丸亀市	11月5日
第30回 和歌山県空手道選手権大会	和歌山県・和歌山市	11月12日
第22回 四国空手道錬成大会	愛媛県・松山市	12月29日
第3回 香川県空手道選手権大会	香川県・丸亀市	2月11日(月・祝)
第41回 全四国空手道選手権大会	高知県・高知市	令和6年4月予定